

**ernitec**

## Caméra dôme Orion

*Guide d'installation, de configuration  
et d'utilisation*



3040-00044



## Introduction

La **série Orion**, se compose de plusieurs caméras dôme couleur ou couleur / noir & blanc destinées à une utilisation en intérieur ou en extérieur.

Les modèles suivants sont disponibles :

- ✓ Orion 161-22C: pour installation intérieure au plafond / caméra couleur avec zoom x22.
- ✓ Orion 161-22P: pour installation intérieure en surface /, caméra couleur avec zoom x22.
- ✓ Orion 461-22P: pour installation en extérieur / boîtier de protection avec pare-soleil, chauffage et ventilateur, caméra couleur avec zoom x22.
  
- ✓ Orion 361-23C: pour installation intérieure au plafond / caméra couleur/n&b avec zoom x23.
- ✓ Orion 361-23P: pour installation intérieure en surface /, caméra couleur/n&b avec zoom x23.
- ✓ Orion 661-23P: pour installation en extérieur / boîtier de protection avec pare-soleil, chauffage et ventilateur, caméra couleur/n&b avec zoom x23.

De nombreux accessoires de fixation sont disponibles.

---

Note : L'alimentation électrique n'est pas fournie avec les caméras et doit être acquise séparément.

---

---

Note : Les versions pour installation en extérieur peuvent être utilisées à des températures négatives, veuillez noter cependant qu'un temps de préchauffage de 15 minutes au plus peut être nécessaire.

---

## Compatibilité

Les caméras *Orion* peuvent être commandées par les claviers à joystick K111 de la série *System X* équipés des boîtiers d'interface *I142SX-ERNA* et *I151SX-DOME*, ainsi que par les systèmes de matrices vidéo *SYSTEM 500M* et *SYSTEM 1000M*. Il est également possible de les commander à partir des claviers autonomes à joystick *1501M*, *1503M*, *1504M* et *1505M* ou à partir des enregistreurs vidéo numériques de la série *Interceptor*.

Les caméras *Orion* peuvent aussi être commandées par d'autres types de contrôleurs. Veuillez prendre contact avec votre fournisseur pour de plus amples informations à ce sujet.

## Agréments

Tout équipement électronique peut émettre ou être sensible au bruit électromagnétique induit, propagé au travers des câbles de connexions ou transmis sous la forme de champs électromagnétiques.

Le bruit électromagnétique peut être à l'origine de dysfonctionnements ou de dommages aux équipements.

La gamme des caméras Orion est certifiée et approuvée  conformément aux directives de l'union Européenne en matière de compatibilité électromagnétique (CEM) et de sécurité basse tension (directive DBT). Elle est conforme aux normes EN 50081-1 et EN 55022 (CEM, émission), EN 50082-1 (CEM, immunité) et EN 60950 (sécurité basse tension).

---

**ATTENTION : afin que l'installation soit conforme aux réglementations ci-dessus, veuillez à respecter scrupuleusement les instructions de ce manuel.**

---

## Installation

Suivez soigneusement les instructions afin de ne pas créer de dysfonctionnement ou de dommage aux équipements ou aux personnes. Les dommages causés par une installation incorrecte auront pour conséquence d'annuler la garantie et les réparations seront alors facturées au tarif en vigueur.

## Réglages des interrupteurs

Plusieurs interrupteurs DIP sont situés à la base de la caméra comme indiqué dans la figure ci-dessous.

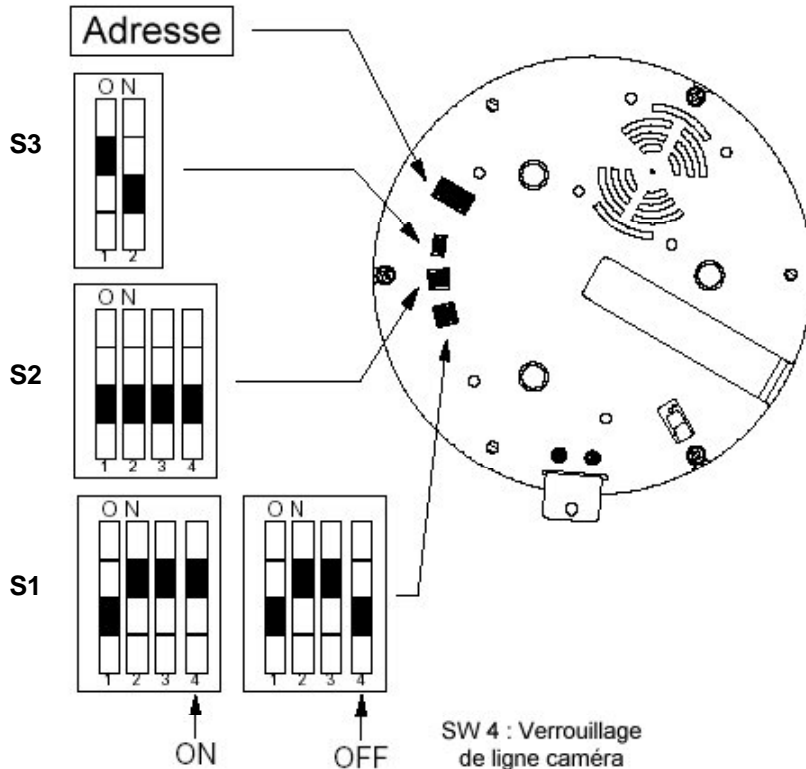

- Bloc d'interrupteurs d'adressage :  
Veuillez vous référer aux tables ci-après pour le paramétrage des adresses.  
Si la caméra est connectée à l'entrée vidéo numéro trois de la matrice, l'adresse doit aussi être programmée avec la valeur "trois".

---

Note : L'adresse 0 est réservée à des usages internes et ne correspond pas à un réglage valide.

---

- DIP S1 (verrouillage de ligne de la caméra)  
S1 4 ON : La fréquence de la ligne secteur est utilisée pour la synchronisation.  
S1 4 OFF : Le générateur de synchronisation interne est utilisé pour la synchronisation.

---

Note : Les interrupteurs 1 à 3 de ce bloc S1 doivent être positionnés comme indiqué sur la figure ci-dessus.

---

**Les interrupteurs DIP S2 et S3 doivent être positionnés comme indiqué ci-dessus**

Nous consulter pour les autres protocoles de télémétrie

---

**ATTENTION : positionnez les interrupteurs exactement comme indiqué dans la figure ci-dessus.**













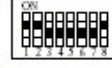

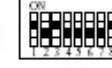









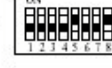
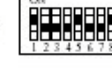











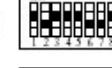





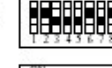

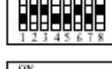
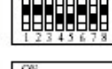

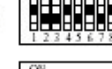

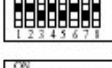
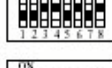

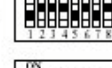
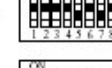

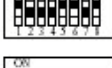



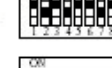

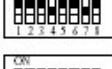
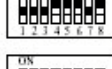

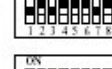
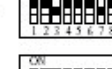



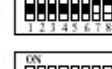
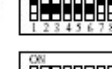

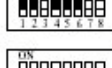

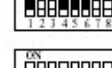

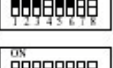

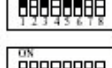

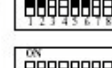
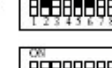











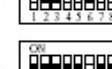





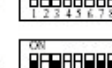

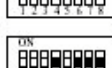

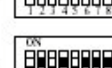
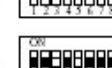

---

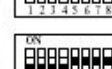
Paramétrage des adresses

**ATTENTION : l'adresse dôme 000 n'est pas valide !**

000		001		002		003		004		005	
006		007		008		009		010		011	
012		013		014		015		016		017	
018		019		020		021		022		023	
024		025		026		027		028		029	
030		031		032		033		034		035	
036		037		038		039		040		041	
042		043		044		045		046		047	
048		049		050		051		052		053	
054		055		056		057		058		059	
060		061		062		063		064		065	
066		067		068		069		070		071	
072		073		074		075		076		077	
078		079		080		081		082		083	
084		085		086		087		088		089	
090		091		092		093		094		095	
096		097		098		099		100		101	
102		103		104		105		106		107	
108		109		110		111		112		113	
114		115		116		117		118		119	
120		121		122		123		124		125	
126		127									

Caméra dôme Orion

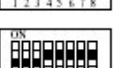
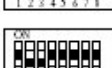
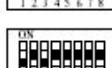
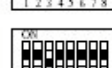
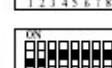
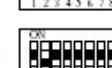
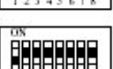
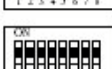
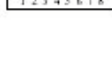
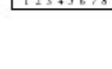
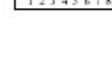
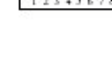
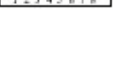
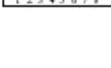
128		129		130		131		132		133	
134		135		136		137		138		139	
140		141		142		143		144		145	
146		147		148		149		150		151	
152		153		154		155		156		157	
158		159		160		161		162		163	
164		165		166		167		168		169	
170		171		172		173		174		175	
176		177		178		179		180		181	
182		183		184		185		186		187	
188		189		190		191		192		193	
194		195		196		197		198		199	
200		201		202		203		204		205	
206		207		208		209		210		211	
212		213		214		215		216		217	
218		219		220		221		222		223	
224		225		226		227		228		229	
230		231		232		233		234		235	
236		237		238		239		240		241	
242		243		244		245		246		247	
248		249		250		251		252		253	
254		255									

## Raccordements pour installation au plafond ou encastré

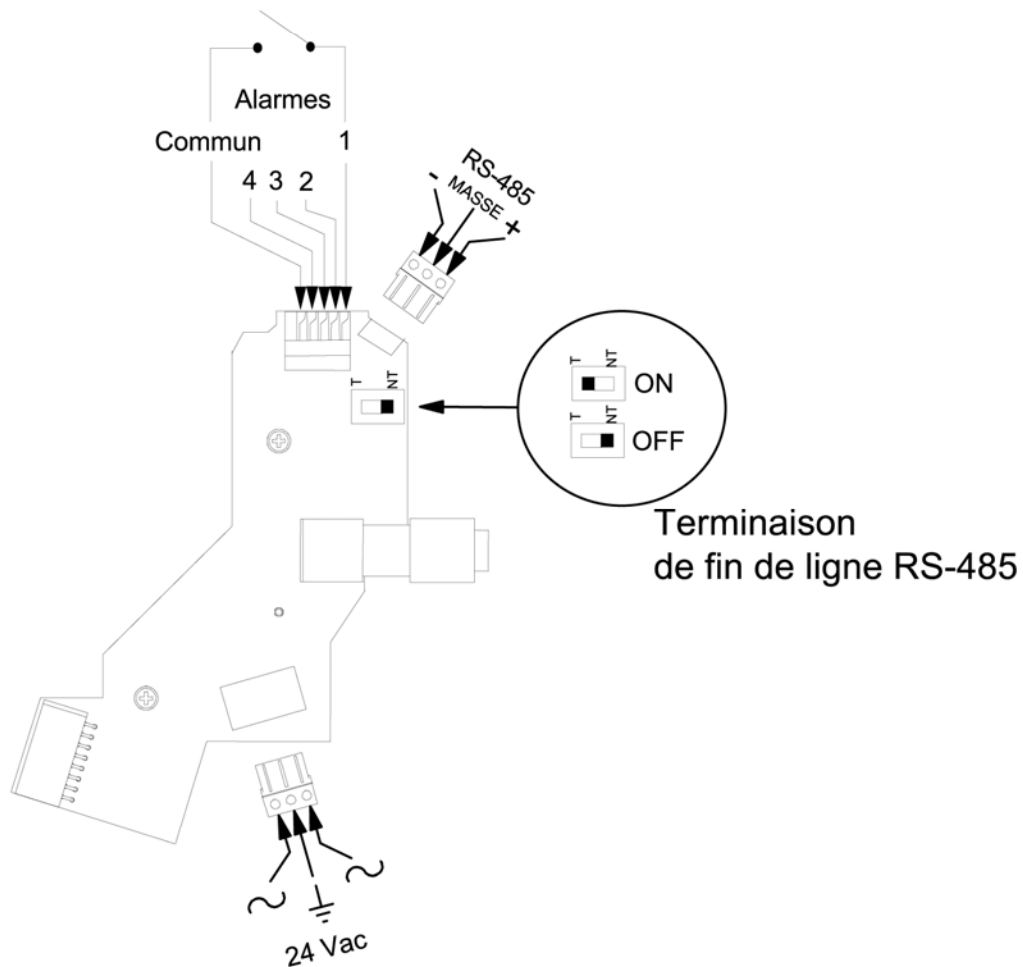
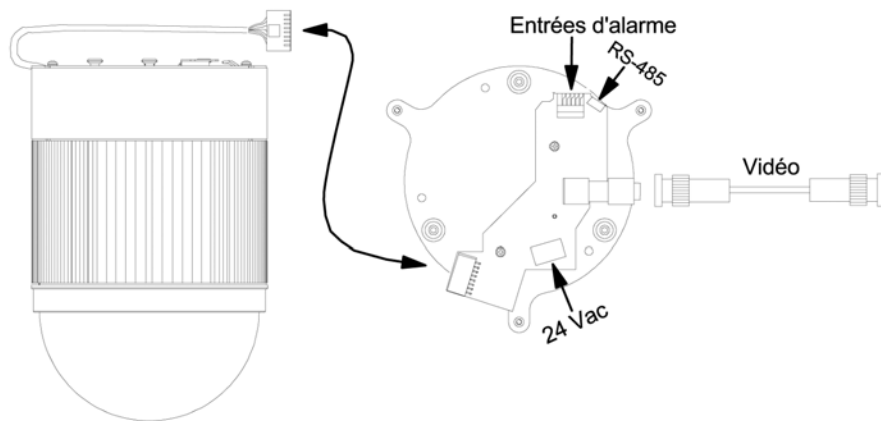

### Alimentation électrique

L'unité doit être alimentée en 24 Vac. La consommation est de 15 VA pour les versions destinées à une installation en intérieur. Les modèles conçus pour une installation en extérieur, qui intègrent un dispositif de chauffage, ont une consommation de 55 VA. Un conducteur optionnel de mise à la terre doit être raccordé à l'entrée GND (FG1).

Longueur maximale de câblage recommandée	Installation en intérieur	Installation en extérieur
AWG 20 / $\varnothing$ 0,8 mm / 0,5 mm <sup>2</sup> multibrins	60 mètres	15 mètres
AWG 18 / $\varnothing$ 1,0 mm / 0,75 mm <sup>2</sup> multibrins	100 mètres	25 mètres

**RS-485**

Le câble prévu pour la connexion RS-485 doit être de type paire torsadée, avec un diamètre conducteur recommandé de 0,5 mm.

Orion	500M/1000M/150xM*	I151SX-DOME	I142SX-ERNA
RS-485 + (D+)	SUB-D 9 broches / broche 6	J7, RS-485 TX, B+	J2, RS-485, B+
RS-485 - (D-)	SUB-D 9 broches / broche 7	J7, RS-485 TX, B-	J2, RS-485, B-

Note: \*Le port série des équipements SYSTEM 500M/1000M/150xM doit être configuré pour un interface RS-485 avec fonction PTZ à 2400 bauds.

L'écran du câble peut être connecté à la borne de masse (GND). Notez cependant que celui-ci ne doit être connecté qu'à une seule extrémité du câble. Par exemple, deux unités adjacentes ne doivent pas avoir leurs écrans respectifs raccordés afin d'éviter tout problème de boucle de masse. Jusqu'à 32 unités peuvent être connectées à un câble commun, selon une configuration en bus. La fonction de terminaison de ligne RS-485 doit être activée seulement sur la dernière unité du bus afin d'assurer une terminaison correcte de la ligne (voir le schéma ci-dessous).

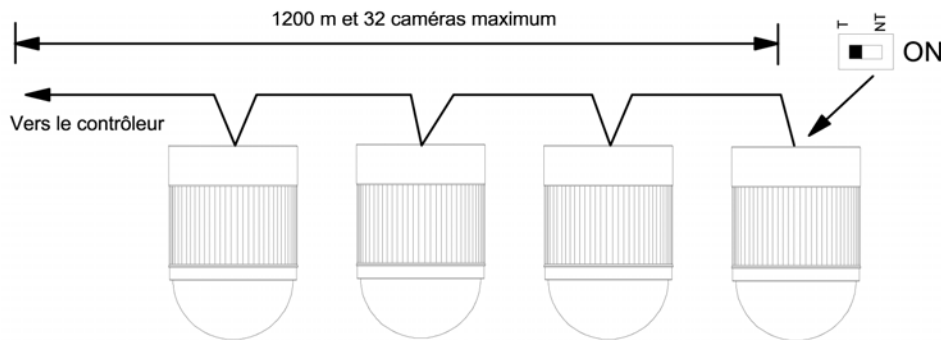
**Entrées d'alarme**

Les entrées d'alarme acceptent des contacts libres de tout potentiel. Il est recommandé d'établir des liaisons aussi courtes que possible.

Note : les alarmes sont destinées à un usage local uniquement, par exemple afin de programmer la caméra sur une position paramétrée.

**Raccordements pour installation suspendue**

Les caméras destinées à une installation suspendue, en intérieur ou en extérieur, sont livrées avec un jeu de câbles préconfigurés :

- ✓ Câble coaxial avec connecteur BNC (raccordement de la vidéo).
- ✓ Câble trois conducteurs (alimentation).
- ✓ Câble 12 conducteurs (données RS-485 et entrées d'alarme).
- ✓ Six conducteurs séparés (pour un usage ultérieur, peuvent ne pas être utilisés).

Note : Pour plus de précisions et pour connaître les spécifications relatives aux différents raccordements, merci de vous reporter à la description détaillée du paragraphe "Raccordements pour installations au plafond".

**Alimentation**

- Noir et blanc : 24 Vac
- Vert : Terre



## Données RS-485 et entrées d'alarme

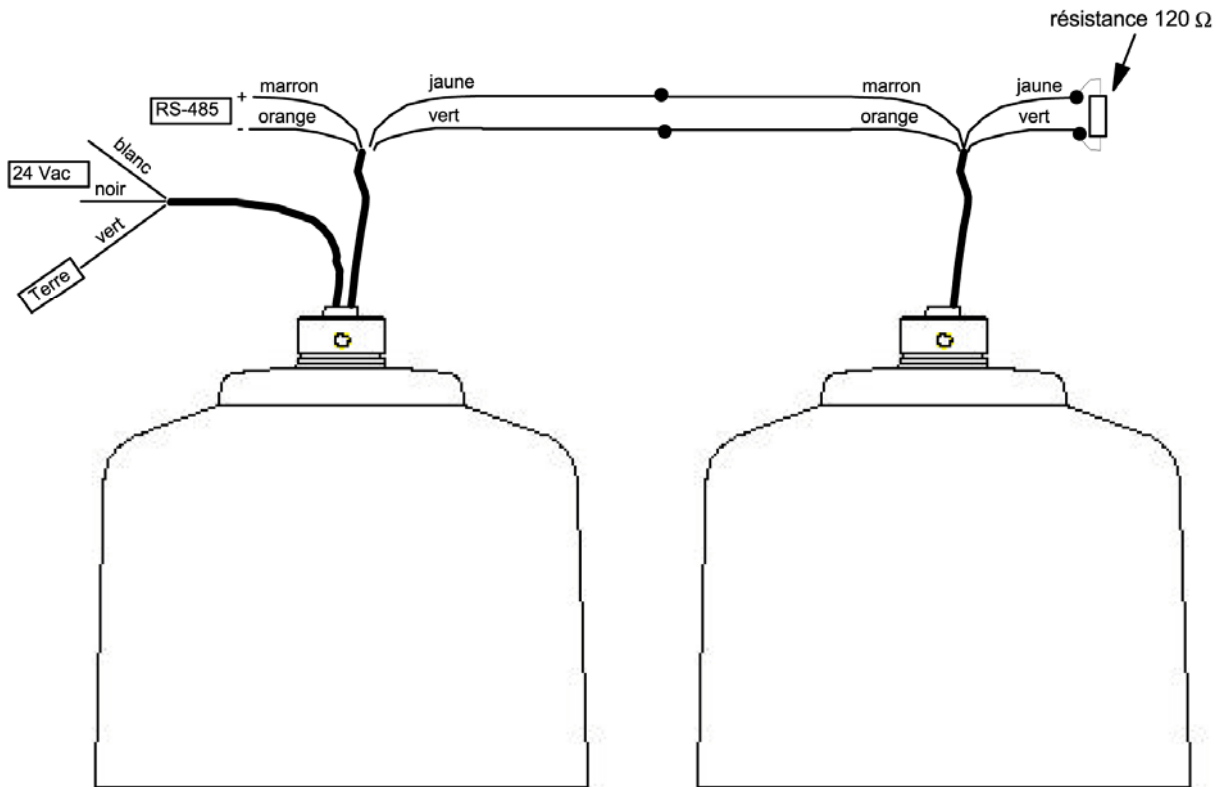

Couleur	Fonction
Marron #	RS-485 + (D+) : entrée, en provenance du contrôleur ou de la caméra précédente sur le bus.
Orange #	RS-485 - (D-) : entrée, en provenance du contrôleur ou de la caméra précédente sur le bus.
Jaune	RS-485 + (D+) : sortie, boucle vers la caméra suivante ou terminer la liaison avec une résistance 120 $\Omega$ .
Vert foncé	RS-485 - (D-) : sortie, boucle vers la caméra suivante ou terminer la liaison avec une résistance 120 $\Omega$ .
Noir	Commun alarme
Bleu	(réservé, NE PAS UTILISER !)
Violet	Entrée alarme 1
Gris	Entrée alarme 2
Blanc	Entrée alarme 3
Rose	Entrée alarme 4
Vert clair	Masse
Rouge	12 Vdc / 400 mA max.

**Détails relatifs à la liaison RS-485**

Orion	500M/1000M/150xM*	I151SX-DOME	I142SX-ERNA
Marron #	SUB-D 9 broches / broche 6	J7, RS-485 TX, B+	J2, RS-485, B+
Orange #	SUB-D 9 broches / broche 7	J7, RS-485 TX, B-	J2, RS-485, B-
	* Le port série des équipements 500M/1000M/150xM doit être configuré en interface RS-485, PTZ, 2400 bauds.		
Jaune	Vers le conducteur <b>marron</b> de la caméra Orion suivante, ou vers la première patte de la résistance 120 $\Omega$ .		
Vert foncé	Vers le conducteur <b>orange</b> de la caméra Orion suivante, ou vers la seconde patte de la résistance 120 $\Omega$ .		

**Détails relatifs à la sortie 12 Vdc**

Cette sortie est entièrement réglée en 12 VDC avec une charge maximum de 400 mA.

## Installation au plafond

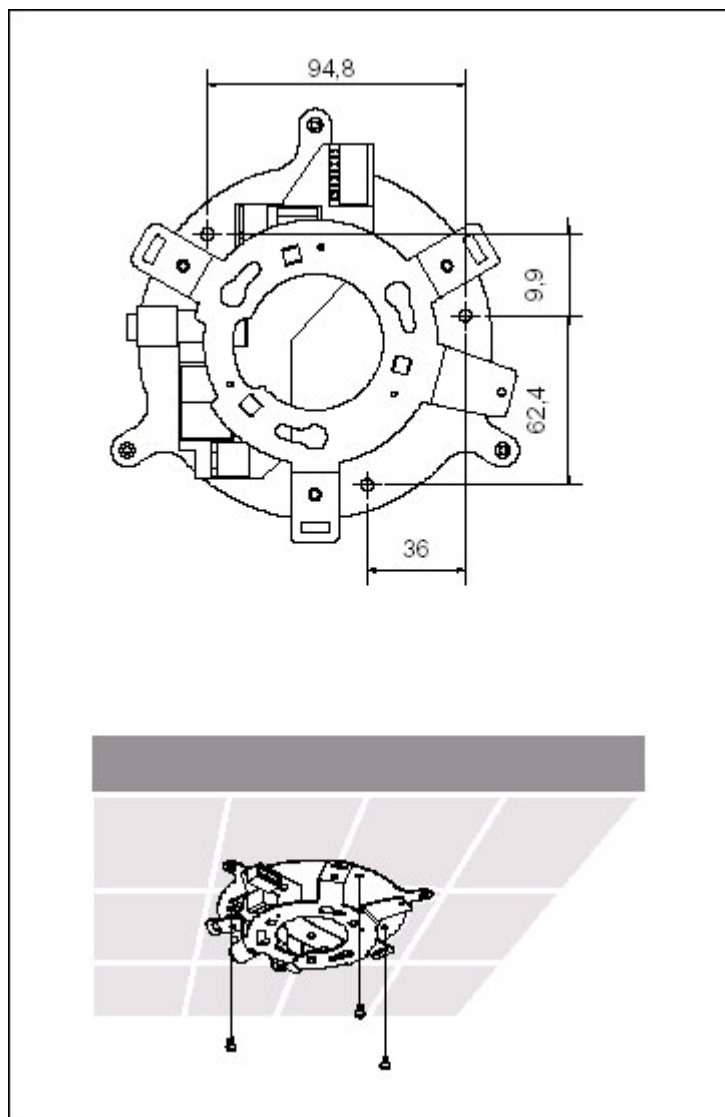

Assurez solidement les fixations au plafond avec trois vis, comme indiqué sur le schéma ci-contre.

Connectez les câbles externes comme indiqué précédemment.

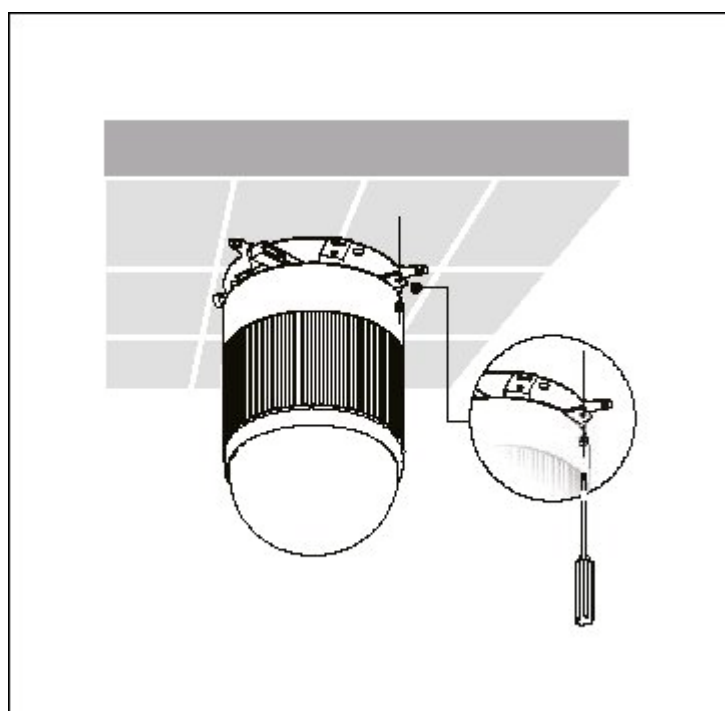

Insérez la caméra dans le support et tournez-la dans le sens des aiguilles d'une montre.

Fixez-la solidement avec la vis comme indiqué.

Insérez le câble terminé par un connecteur 16 broches dans la fiche correspondante du support comme montré précédemment dans la section "*Raccordements*".

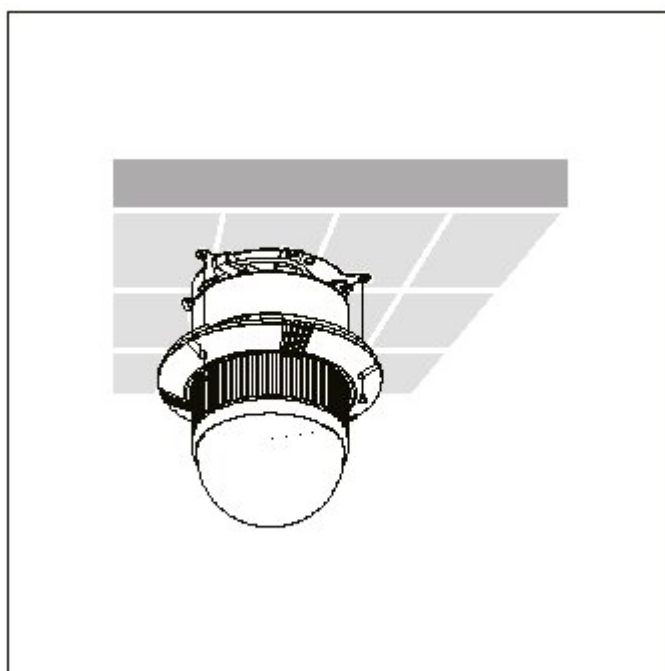

Installez la collerette de finition et fixez-la à l'aide de trois vis.

## Encastrement au plafond

Sélectionnez les entretoises hexagonales adaptées à l'épaisseur des dalles de faux-plafond dans le tableau ci-dessous.

Épaisseur de la dalle de faux-plafond	Entretoise L1	Entretoise L2
De 3 à 8 mm	60 mm	55 mm
De 8 à 13 mm	60 mm	50 mm
De 13 à 18 mm	55 mm	50 mm

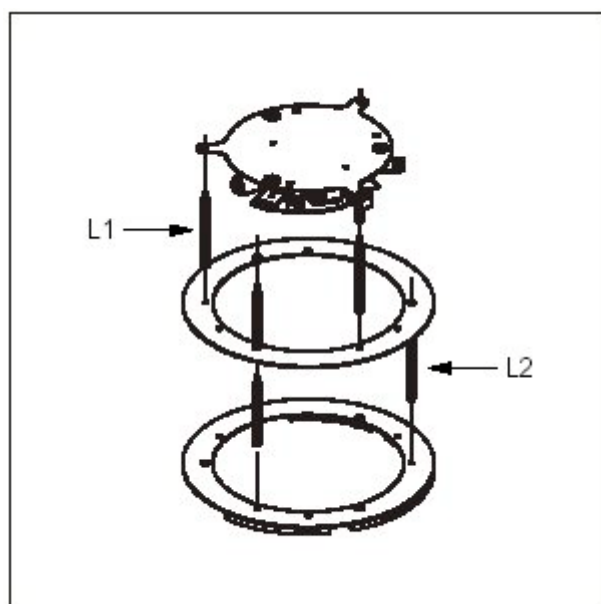

Assemblez l'unité comme indiqué ci-contre. Notez l'emplacement des entretoises L1 et L2.

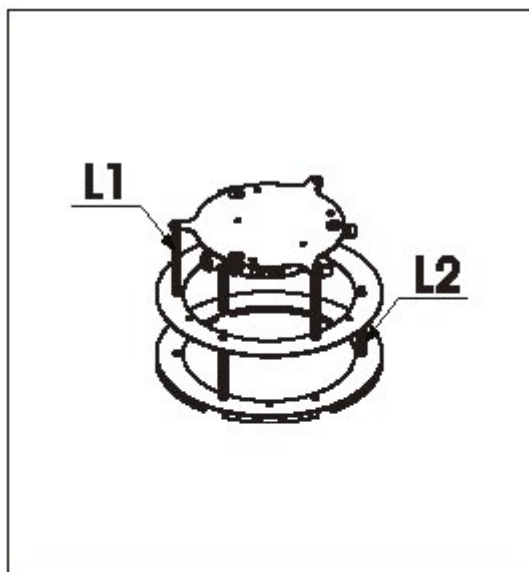

Fixez les entretoises L2 avec trois vis M3.

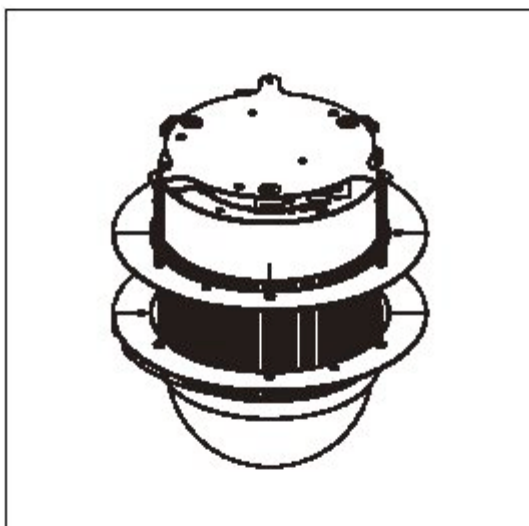

Insérez le dôme dans le support et faites-le tourner dans le sens des aiguilles d'une montre.

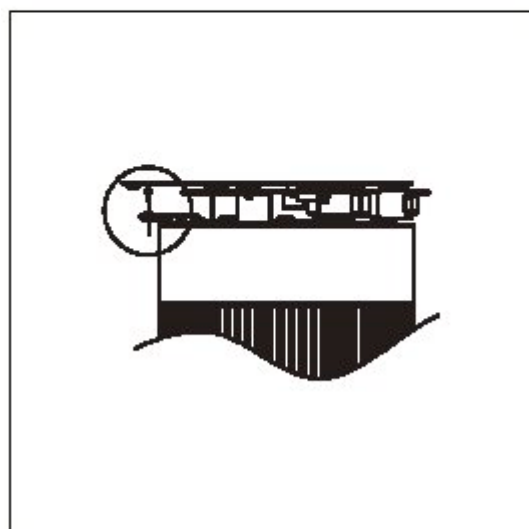

Fixez le dôme à l'aide de la vis prévue à cet effet.  
Insérez le câble terminé par un connecteur 16 broches dans la fiche correspondante du support.

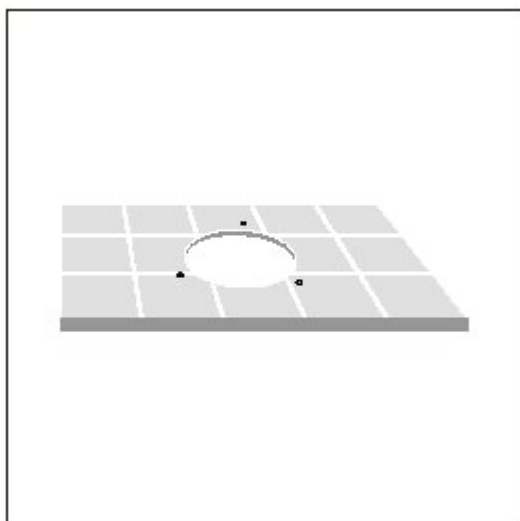

Servez-vous de la collerette de finition pour tracer le cercle intérieur destiné au passage de la caméra et marquez l'emplacement des trois vis de fixations.

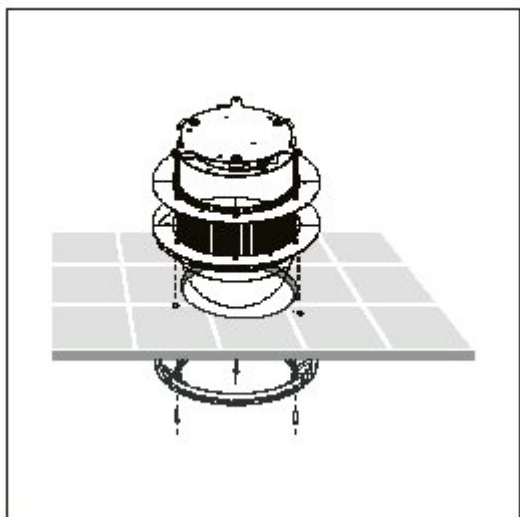

Assemblez l'unité comme indiqué ci-contre et connectez les câbles.

## Installation murale (suspendue)

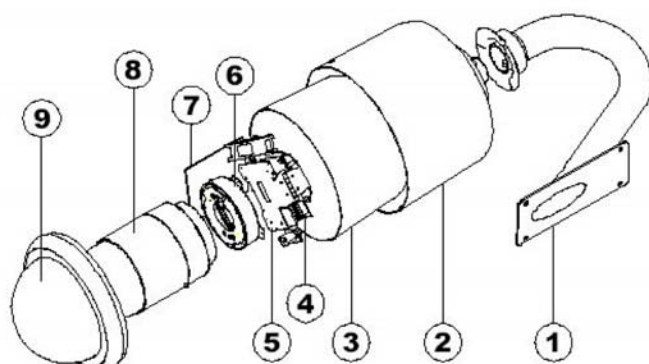

- 1 : Support col de cygne (non fourni)
- 2 : Pare-soleil (versions pour extérieur)
- 3 : Capot de protection
- 4 : Plaque de connexion
- 5 : Plaque métallique
- 6 : Support de montage
- 7 : Chauffage (version pour extérieur seulement / pour températures avoisinant les -7° C)
- 8 : Caméra
- 9 : Globe

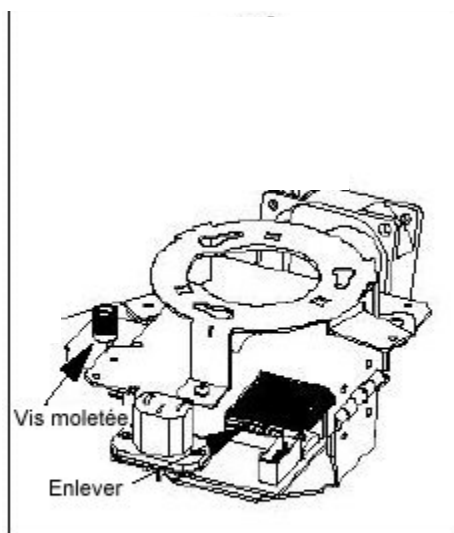

Desserrez la vis moletée et soulevez la plaque métallique.  
Sur la plaque de connexion, repérez l'interrupteur SW2 et vérifiez qu'il est bien sur la position Half-Duplex. Remplacez ensuite la plaque.

Brisez la pièce métallique indiquée sur la figure ci-contre pour accéder au connecteur de la caméra.

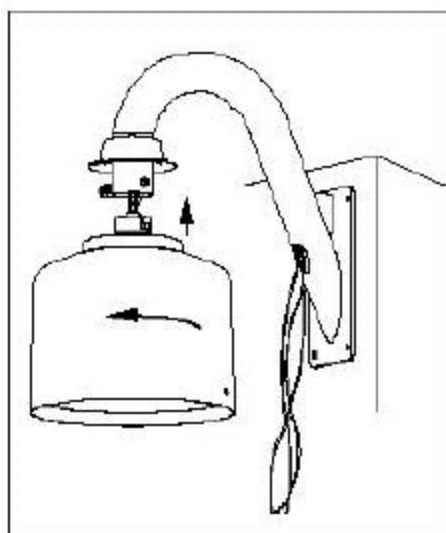

Fixez le capot de protection sur le support comme indiqué ci-contre et serrez soigneusement l'écrou. Placez ensuite correctement le joint en caoutchouc.

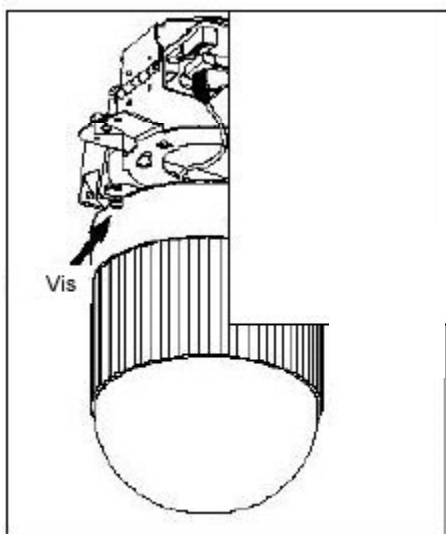

Insérez le dôme dans le support et tournez-le dans le sens des aiguilles d'une montre. Fixez le dôme à l'aide de la vis.  
Insérez le câble terminé par un connecteur 16 broches dans la fiche correspondante du support.

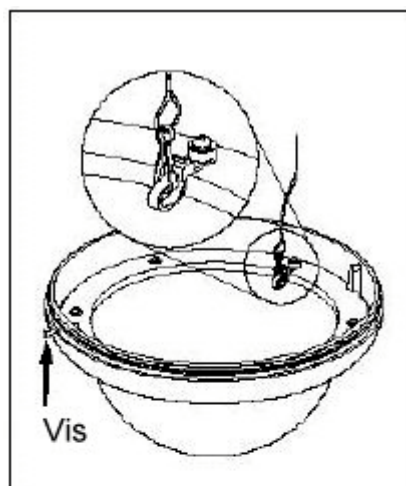

Ajustez le joint d'étanchéité dans la gorge du globe et appliquez un peu de graisse. Fixez le câble de sécurité sur le globe.

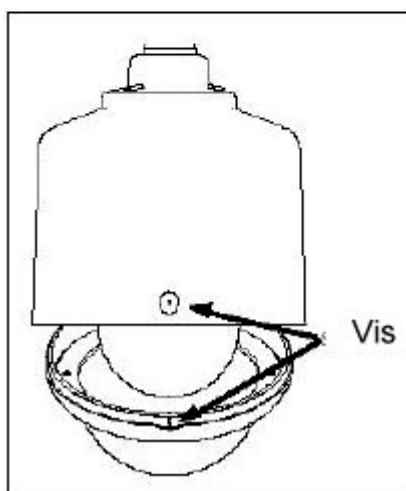

Insérez le globe dans le capot de protection et fixez-le à l'aide de la vis prévue à cet effet.



## Instructions de configuration

La fonction de configuration est assurée par des menus OSD.

### Utilisation des claviers K111 pour System X

Pour entrer dans le menu, exécutez la séquence suivante :



Utilisez le joystick pour naviguer dans le menu.

Pour entrer dans un sous-menu ou pour accepter/sélectionner une entrée, pressez :

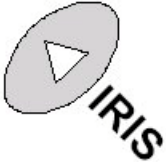

Pour **Quitter**, sélectionnez l'entrée EXIT OSD du MENU PAGE 3.

Après un certain temps d'inactivité, le menu de programmation est automatiquement désactivé.

### Utilisation des claviers 1501M/1503M/1504M ou 1505M pour System 1000M

Pour entrer dans le menu exécutez la séquence suivante :

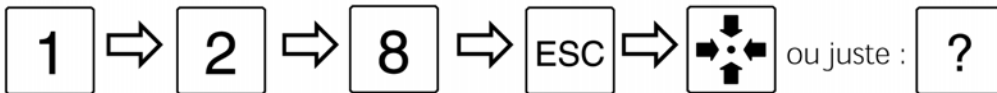

Utilisez le joystick pour naviguer dans le menu.

Pour entrer dans un sous-menu ou pour accepter/sélectionner une entrée, pressez :



Pour **Quitter**, sélectionnez l'entrée EXIT OSD du MENU PAGE 3.

Après un certain temps d'inactivité, le menu de programmation est automatiquement désactivé.

## Structure des menus

Les champs de menu suivies d'une astérisque incluent des sous-menus.

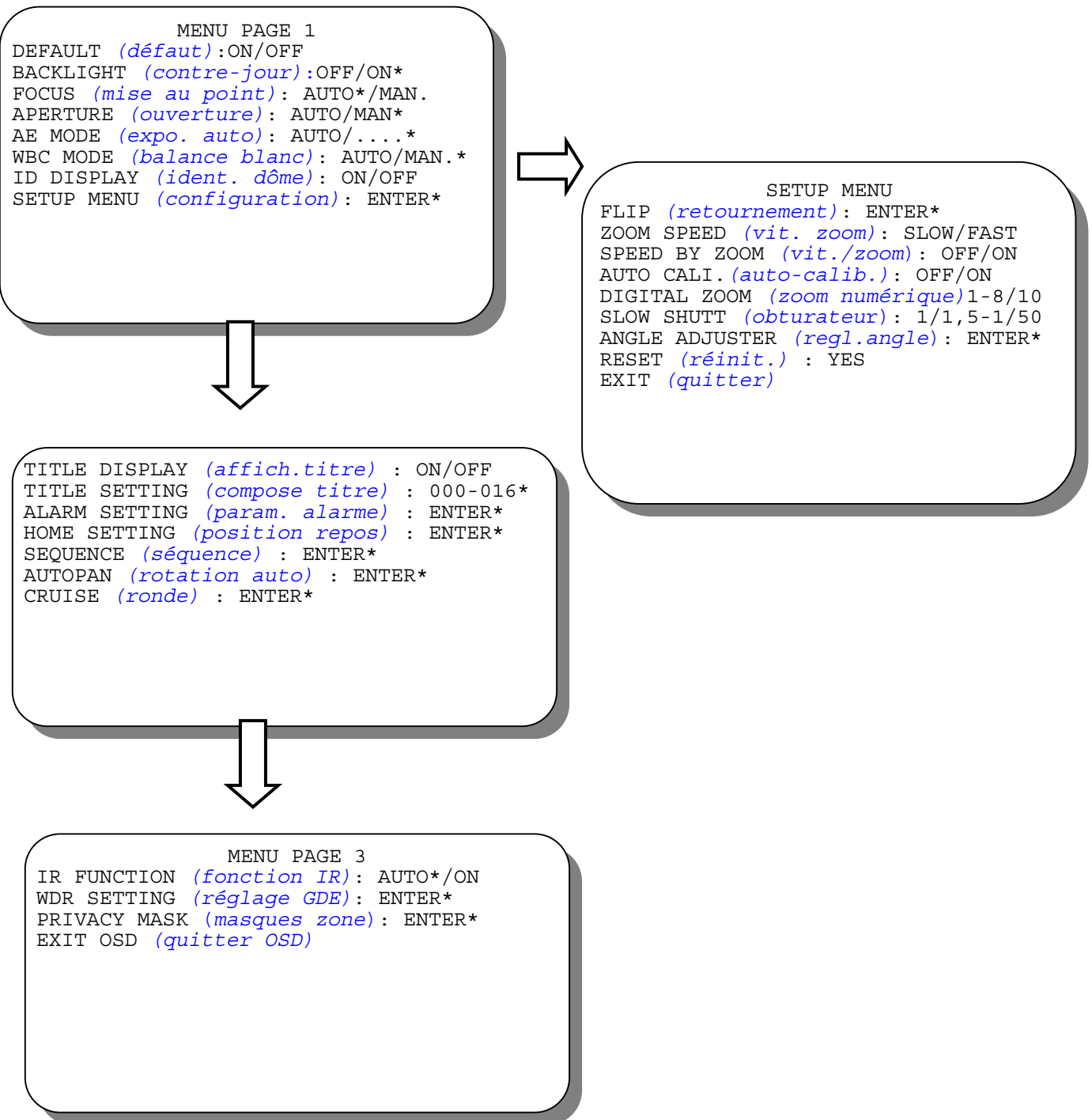

## MENU PAGE 1

### ▼ **DEFAULT**

**ON** : réinitialisation de certains réglages, principalement ceux relatifs à la caméra, par rétablissement des valeurs par défaut.

### ▼ **BACKLIGHT**

**ON** : activation de la fonction de compensation de contre-jour. Dans le sous-menu **LEVEL** l'effet sur l'image reproduite peut être ajusté.

---

Note: la commande Backlight ON/OFF peut être sélectionnée à partir des claviers séries *K111* et *150xM*.

---

### ▼ **FOCUS**

**AUTO** : activation de la fonction de mise au point automatique (auto-focus). Dans le sous-menu, il est possible de fixer une distance minimum à partir de laquelle la fonction auto-focus est requise.

---

Note: la commande Focus (Auto/Manuel) peut être sélectionnée à partir des claviers séries *K111* et *150xM*.

---

### ▼ **APERTURE**

Ouverture automatique (AUTO) ou manuelle (MANUAL) de l'objectif de la caméra. Le paramétrage par défaut doit être conservé (AUTO).

### ▼ **AE MODE**

Avec le mode d'exposition automatique paramétré sur AUTO, l'obturateur, l'iris et le contrôle automatique de gain (CAG) fonctionnent conjointement. Il est toutefois possible de désigner une valeur spécifique, par exemple pour l'obturateur, en sélectionnant l'option SHUTTER. Ceci pouvant être utile dans certaines conditions.

### ▼ **WBC MODE**

Réglage de la balance des blancs (reproduction des couleurs). Paramétrage possible sur AUTO ou MANUAL

### ▼ **ID DISPLAY**

Détermine si l'adresse de la caméra dôme doit apparaître ou non sur l'image.

### ▼ **SETUP MENU**

Point d'accès au sous-menu SETUP

## SETUP MENU

### ▼ **FLIP**

Lors du suivi d'un objet passant en dessous de la caméra, l'image doit être retournée afin qu'elle ne se retrouve pas à l'envers à la fin. Ce retournement peut être réalisé de différentes manières en fonction des options choisies.

*M.E.* : la caméra pivote de 180° lorsqu'elle arrive au point de retournement. Ce fonctionnement n'est autorisé que lors d'une inclinaison verticale (Tilt), mais ne peut pas être réalisé en mode panoramique horizontal - inclinaison verticale (Pan-Tilt) simultané.

*IMAGE* : l'image est retournée au passage du point de retournement.

*OFF* : la caméra s'arrête lorsqu'elle atteint le point de retournement.

### ▼ **ZOOM SPEED**

Cette vitesse peut être paramétrée sur FAST ou SLOW

---

Note : la commande Zoom Speed peut être sélectionnée à partir des claviers séries *K111* et *150xM*.

---

### ▼ **SPEED BY ZOOM**

Activation ou désactivation de la vitesse proportionnelle Pan et Tilt par rapport à la position du zoom.

### ▼ **AUTO CALI.**

Le paramétrage par défaut est OFF.

- ✔ **DIGITAL ZOOM**  
Limite le facteur de zoom numérique maximum autorisé.
- ✔ **SLOW SHUTTER**  
Limite le temps d'obturation maximum autorisé à la valeur spécifiée. Pour un fonctionnement dans des conditions de faible éclairage, la valeur temporelle la plus longue doit être paramétrée.
- ✔ **ANGLE ADJUSTER**  
Peut aussi être appelé "limite logicielle d'inclinaison verticale" (Tilt Soft-stops). Dans certaines applications, il est nécessaire d'obtenir une vue totalement horizontale et donc d'accepter de cette façon que la caméra puisse voir les bords du dôme ou le plafond.
- ✔ **RESET**  
Cette commande initie un redémarrage de l'unité.
- ✔ **EXIT**  
Quitte le sous-menu SETUP.

## MENU PAGE 2

- ✔ **TITLE DISPLAY**  
Activation ou désactivation de l'affichage des titres de zones.
- ✔ **TITLE SETTING**
  - 1) Pointer la caméra vers la vue désirée.
  
  - 2) Assigner l'un des seize titres de zones disponibles en choisissant son numéro.
  
  - 3) Chaque titre peut contenir jusqu'à vingt caractères.
- ✔ **ALARM SETTING**  
Quatre entrées d'alarmes sont disponibles pour un fonctionnement en mode local uniquement.  
ALARM PIN : entrée d'alarme.  
ALARM SWITCH : activation/désactivation de l'entrée d'alarme.  
ALARM TYPE : normalement ouvert (NO) ou normalement fermé (NF).  
ALARM ACTION : deux modes d'action sont disponibles : POINT, qui appelle une position préprogrammée (PRESET), ou SEQUENCE qui démarre l'une des quatre séquences disponibles.  
DWELL TIME : définit la durée en secondes, entre la détection de l'alarme et le retour de la caméra à la position qui était la sienne avant l'alarme. Si l'option ALWAYS est sélectionnée, la caméra reste en mode alarme jusqu'à ce que le contact correspondant revienne en position de repos.
- ✔ **HOME SETTING**  
HOMEFUNC : activation/désactivation de la fonction de paramétrage de la position de repos.  
PRESET POS. sélection de la position de repos.  
RETURN TIME temporisation entre le dernier mouvement de la caméra et son retour à la position de repos.
- ✔ **SEQUENCE**  
Quatre séquences sont disponibles. La SEQUENCE 1 est assignée à une ou plusieurs fonctions de "séquence" standards du clavier.  
SEQ. POINT: ligne d'entrée dans la pile des séquences.  
PRESET POSITION: pré-réglage assigné à cette entrée de séquence.  
SPEED: plage de 1 à 15.  
DWELL TIME: la caméra reste à la position assignée à cette entrée le laps de temps fixé.

---

Note : la SEQUENCE 1 peut être programmée et lancée à partir des claviers séries *K111* et *150xM*.

---

- ✔ **AUTOPAN**  
START/STOP POINT sélectionnez l'option TO FIND et déplacez la caméra vers la position de départ/arrivée.  
Sélectionnez l'option TO SAVE.

DIRECTION du début à la fin.  
SPEED plage de 1 à 15.

---

Note : Il est également possible de fixer les limites AUTOPAN et de lancer cette fonction à partir des claviers séries *K111* et *150xM*.

---

▼ **CRUISE**

RECORD START faites effectuer à la caméra le déplacement souhaité (ronde), et terminez par la fonction ENTER afin de sélectionner l'option RECORD STOP. La fonction de position du zoom n'est pas incluse dans ce paramétrage.

---

Note : les fonctions CRUISE peuvent être programmées et sélectionnées à partir des claviers séries *K111* et *150xM*.

---

## MENU PAGE 3

### ✓ IR FUNCTION

La caméra est équipée d'un filtre de coupure infrarouge amovible. Ce dernier doit être enlevé lorsque la caméra est commutée en mode N/B pour des scènes faiblement éclairées ou éclairées par infrarouge.

Cette fonction peut être paramétrée comme suit :

AUTO : la position du filtre peut être définie automatiquement en fonction du réglage de sensibilité (SENSITIVITY).

Il est possible d'obtenir des couleurs artificielles grâce au réglage IR COLOR lorsque la caméra est en mode noir et blanc/infrarouge.

ON : la caméra est forcée en mode noir et blanc/infrarouge.

---

Note : la fonction AUTO/ON peut être sélectionnée à partir des claviers séries *K111* et *150xM*.

---

### ✓ WDR SETTING

Le menu Gamme Dynamique Etendue (ou intégration d'image) propose les réglages suivants :

WDR SWITCH la fonction est activée lorsque l'option ON est sélectionnée.

WDR FUNCTION AUTO ou MANUAL. Lorsque l'option MANUAL est sélectionnée, différents réglages peuvent être effectués. La fonction recommandée est AUTO

### ✓ PRIVACY MASK

Il est possible de définir deux zones masquées.

PRIVACY SWITCH activation/désactivation de la fonction de masque.

SHADE : GREY, WHITE ou BLACK

SET MASK

1) Quittez le système de menus OSD et pointez la caméra sur la zone à masquer.

2) Entrez dans le menu PRIVACY MASK et activez (ON) le masquage (PRIVACY SWITCH).

3) Sélectionnez la commande SET MASK et fixer les dimensions du masque en ajustant les valeurs H SIZE et V SIZE

4) Ajustez ensuite le masque sur la zone requise en réglant les valeurs H CENTER et V CENTER

5) Sélectionnez enfin la commande SAVE + EXIT

## Fonctionnement

Cette section détaille les fonctions non présentes dans les manuels d'utilisation et d'instruction des modèles *System X*, *SYSTEM 500M/1000M* et du *clavier 150xM*. Certaines fonction dérivées de ces manuels sont aussi explicitées.

## Fonction Iris

La touche de la fonction "Iris", ne contrôle pas l'iris lui-même mais doit plutôt être assimilée à une commande de **luminosité**.



Les fonction suivantes sont toutes sélectionnées par appel ou mise en mémoire de prépositions.

### ✓ System X :

Appel de la séquence préprogrammée « xyz »

X ⇒ y ⇒ z ⇒ 

Sauvegarde de la séquence préprogrammée « xyz »

 ⇒ X ⇒ y ⇒ z ⇒ 

### ✓ SYSTEM 500M/1000M/Clavier 150xM :

Appel de la séquence préprogrammée « xyz »

x ⇒ y ⇒ z ⇒ 

Sauvegarde de la séquence préprogrammée « xyz »

x ⇒ y ⇒ z ⇒ ESC ⇒ 

## Démarrage des rondes programmées 1 à 4

- ✓ Appel de la séquence 10x, où "X" représente la valeur 1, 2, 3 ou 4.

Note : la ronde préprogrammée 1 peut être démarrée via la touche



## Ronde

- ✓ Démarrer : appeler la prépo 111.
- ✓ Enregistrer : appeler la prépo 115.
- ✓ Interrompre l'enregistrement et sauvegarder : sauvegarder la prépo 111.

## Basculement automatique caméra couleur – N/B ou caméra N/B fixe

- ✓ Basculement entre caméra en mode Auto et caméra en mode N/B fixe avec réponse infrarouge : appeler la prépo 117.

## Vitesse de zoom

- ✓ Zoom speed HIGH: appeler la prépo 119.
- ✓ Zoom speed LOW: sauvegarder la prépo 119.

## Indications apparaissant à l'écran

- 1) Mise au point (focus) : A=Auto, M=Manuel <sup>\*1</sup>
- 2) Contre-jour : B = On / X = Off <sup>\*1</sup>
- 3) Indication d'alarme (ALARM).
- 4) Valeur actuelle du zoom <sup>\*1</sup>
- 5) Titre de zone <sup>\*2</sup>
- 6) Adresse <sup>\*2</sup> (déterminée par le réglage des commutateurs DIP)

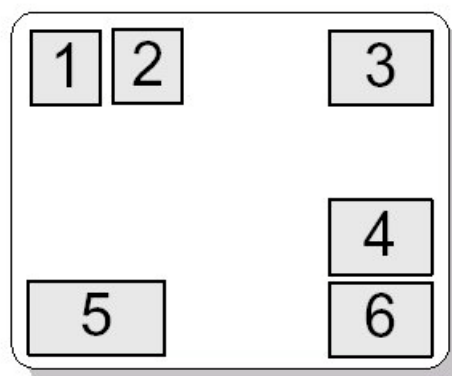

---

Note : 1) Affiché de manière temporaire uniquement.  
2) Si activé.

---



## Spécifications

Caméra dôme Orion		161-22	461-22	361-23	661-23
<b>Caméra</b>	Type	Couleur		Couleur & N/B avec réponse IR	
	Format	1/4" CCD PAL		1/4" CCD PAL	
	Pixels (total/utiles)	470000/440000 (752 x 582)		450000/420000 (724 x 582)	
	Synchronisation	Verrouillage interne/ligne		Verrouillage interne/ligne	
	Résolution Horiz.	> 460 lignes		> 470 lignes	
	Sensibilité	0,1 lux (@ obturateur = 1/2 s)		Couleur : 0,1 lux (1/2 s) N/B : 0,02 lux (1/4 s)	
	Rapport S/B luminance	> 50 dB		> 50 dB	
	Zoom numérique	x8 max.		X10 max.	
	Zones masquées	Aucune		2	
<b>Objectif</b>	Optique	f = 4 à 88 mm (x22), F1,6 max.		f = 3,6 à 82,8 mm (x23), F1,6 max.	
	Angle de vue hor.	47° -2,2°		54° -2,5°	
	Vitesse de zoom	Rapide/Lent : 4,2 / 6,2 s		Rapide/Lent : 3,9 / 6,3 s	
<b>Pan/tilt</b>	Plage	Pan : 360° rotation continue, Tilt : 180° pivotement automatique			
	Vitesse	Manuel : 1 à 90°/s, pré réglage : 375°/s			
	Résolution	1600 pas/cercle (précision < 0,3°)			
<b>Environnement</b>	Plage de température	0° à 60° C	-40° à 60° C	0° à 60° C	-40° à 60° C
	Protection	maximum de +40° Celsius recommandé			
<b>Alimentation</b>	(non fournie)	24 Vac / 15 VA	24 Vac / 55 VA	24 Vac / 15 VA	24 Vac / 55 VA
<b>Agréments</b>	CEM/DBT	EN 50081-1, EN 55022, EN 50082-1 / EN 60950			



SIEGE SOCIAL : ERNITEC A/S , HØRKÆR 24, DK-2730 HERLEV, DENMARK  
 TELEPHONE: +45 44 50 33 00, TELEFAX: +45 44 50 33 33  
 ADRESSE INTERNET : <http://www.ernitec.com>, E-MAIL: [ernitec@ernitec.dk](mailto:ernitec@ernitec.dk)  
 ROYAUME-UNI : ERNITEC UK, GERRARD HOUSE, WORTHING ROAD, EAST PRESTON, WEST SUSSEX, BN16 1AW  
 TELEPHONE: 01903 77 27 27, TELEFAX: 01903 77 27 07  
 E-MAIL: [sally@ernitec-uk.co.uk](mailto:sally@ernitec-uk.co.uk)  
 ALLEMAGNE : ERNITEC GmbH., STORMARNRING 28, 22145 STAPELFELD  
 TELEPHONE: (040) 675625 0, TELEFAX: (040) 675625 25  
 E-MAIL: [ernitec@aol.com](mailto:ernitec@aol.com)  
 FRANCE : ERNITEC FRANCE, n°29 PARC CLUB DU MILLENAIRE, 1025 RUE HENRI BECQUEREL, 34036 MONTPELLIER CEDEX 1  
 TELEPHONE: 04 67 15 10 15, TELEFAX: 04 67 64 01 81  
 E-MAIL: [ernitec@ernitec.fr](mailto:ernitec@ernitec.fr)  
 MOYEN-ORIENT : ERNITEC ME, HAMRA-MAKDESI STR., YOUNIS CENTER-5th FLOOR, OFFICE NO. 503  
 P.O. BOX 113/5721, BEIRUT, LEBANON  
 TELEPHONE: +961 1 751 796, TELEFAX: +961 1 751 795  
 ADRESSE INTERNET : <http://www.ernitecme.com>, E-MAIL: [malek\\_kabrit@ernitecme.com](mailto:malek_kabrit@ernitecme.com)