

MELODIA 2605

A - NOTICE D'UTILISATION ET D'EXPLOITATION



SOMMAIRE

NOTICE D'UTILISATION ET D'EXPLOITATION	Page
1 - PRESENTATION	A-1
2 - AUTOSURVEILLANCE	A-1
3 - FONCTIONNEMENT AVEC CLAVIER 2155 ET 2105	A-1
4 - FONCTIONNEMENT AVEC SERRURE	A-7
5 - FONCTIONNEMENT AVEC CLAVIER 2000	A-9
6 - CONFIGURATION DES ZONES	A-12

1 - PRESENTATION

Les Centrales 2605 disposent de 6 zones et se présentent sous forme d'un coffret comportant la partie électronique équipée d'un microprocesseur de gestion de la centrale, le chargeur assurant l'alimentation en énergie et la charge optimale de la batterie, et la batterie assurant l'autonomie en cas de coupure d'alimentation secteur.

La commande de la centrale s'effectue à partir de différents organes :

- Clavier 2155 ou 2105, 12 touches et 12 ou 11 voyants
- Face avant 2615 avec serrure et 4 voyants
- Boîtier 1031A ou 1031AB avec serrure et 3 voyants
- Clavier MAJESTRO 2000, 12 touches et 10 voyants

Les organes suivants : 2615 et 2000 ne font pas partie de l'agrément NF &A2P.

La centrale peut recevoir, en option, une carte de transmission 3530M.

2 - AUTOSURVEILLANCE

La zone d'autosurveillance protège 24h/24 tous les appareils du système ainsi que les câbles de liaison contre toute tentative de sabotage. Un coffret ouvert ou un câble coupé provoque :

- A l'arrêt : le déclenchement permanent des sirènes intérieures.
- En marche : le déclenchement permanent des sirènes intérieures et des sirènes extérieures pendant 2 min30 s.

Exclusion automatique de l'autosurveillance :

Après un défaut d'autosurveillance de 10 minutes, celle-ci est éjectée automatiquement. Le voyant rouge mémoire clignote à l'arrêt. A chaque passage à l'arrêt, une alarme est déclenchée. Pour l'arrêter, composer le code ou actionner la serrure.

3 - FONCTIONNEMENT AVEC CLAVIERS 2105 ET 2155

3-1 Fonction des voyants et des touches

① • **Voyant** (Autosurveillance) :

Allumé lorsque l'on passe à l'arrêt s'il y a eu un déclenchement de la zone d'autosurveillance depuis la dernière mise en marche. Le passage en marche effectue une remise à zéro de la mémoire. Il signale également les blocages de clavier sur faux code. **Clignote pour indiquer que l'autosurveillance est exclue.**

② • **Voyants de mémoire "1 à 6" :**

Allumés pendant 1 minute lorsque l'on passe à l'arrêt s'il y a eu un déclenchement d'alarme sur la ou les zones allumées pendant la dernière mise en marche. Le passage en marche effectue une remise à zéro des mémoires.

En mode "Contrôle" et "Exclusion", ils indiquent l'état des zones :

- Allumé : zone ouverte - Clignotant : zone exclue - Eteint : zone fermée

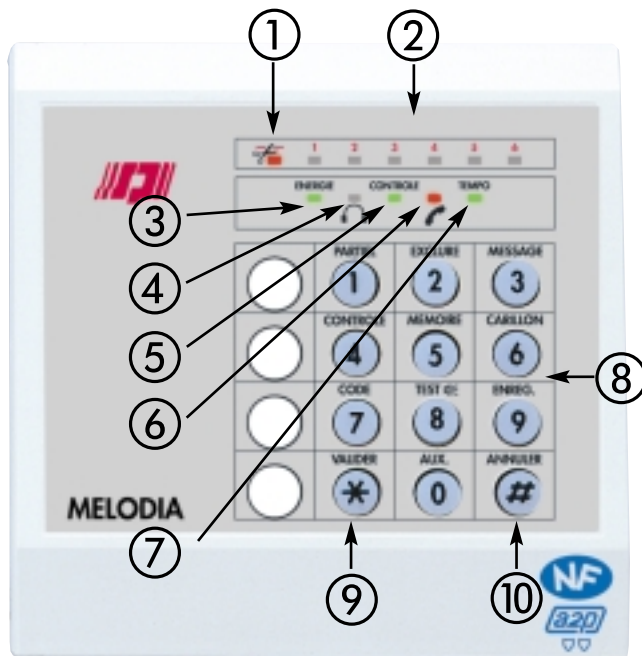
**③ • Voyant contrôle d' "ÉNERGIE" :**

Allumé, il indique la présence du secteur. En cas d'extinction de ce voyant, s'assurer de la présence secteur à la centrale, ou prévenir l'installateur. Il clignote à l'arrêt si une fonction est utilisée sur un clavier (1 minute maxi).

④ • Voyant  (écoute) - 2155 uniquement :

Lorsque l'option transmetteur 3530M est présente, clignote pendant les phases d'écoute.

⑤ • Voyant "CONTROLE" des zones :

Allumé, il signale à l'arrêt que toutes les zones sont fermées, il indique que l'on peut mettre l'installation en service.

Clignotant il signale, à l'arrêt qu'au moins une zone est en défaut
Éteint en marche

⑥ • Voyant  transmetteur (avec option transmetteur 3530M):

Ce voyant permet de signaler des informations provenant du transmetteur téléphonique.

ALLUMÉ : Défaut de fonctionnement

CLIGNOTANT : Défaut de ligne téléphonique ou échec de la transmission.

ÉTEINT : Normal

⑦ • Voyant "TEMPO" :

Allumé pendant la temporisation d'entrée et de sortie, il indique que l'on vient de mettre en marche le système. Il s'éteint à la fin de la temporisation de sortie, et se rallume pendant la temporisation d'entrée.

Le buzzer intégré au clavier fonctionne de la même manière que le voyant "TEMPO".

Clignote pendant les dernières secondes de temporisation indiquant l'imminence de la fin de la temporisation.

Un bref clignotement toutes les 10 sec. indique qu'un message personnalisé est enregistré (2155 uniquement).

⑧ • Touches de fonction :

Ces 10 touches permettent de composer les différents codes utilisateur et disposent chacune d'une fonction spéciale lorsqu'elles sont suivies de la touche "Étoile".

⑨ • Touche de validation * "Étoile" :

Pour valider les différentes commandes disponibles sur le système et sortir des fonctions. Nota : Il n'est pas nécessaire de valider l'entrée d'un code utilisateur (pour effectuer la mise en marche, par exemple).

⑩ • Touche de sortie # "Dièse"

Permet de sortir d'une fonction, l'annulation d'une frappe éronnée et l'effacement d'un code par exemple.

Lorsque la centrale est en marche, seul le voyant "energie" reste allumé indiquant la présence du secteur. A l'arrêt, le voyant contrôle est allumé

3-2 Fonctionnement du clavier

Le clavier permet d'effectuer des fonctions d'exploitation du système.



L'appui sur une touche est accompagné d'un BIP sonore et de l'éclairage des touches pendant 10 sec. Si le buzzer est déjà en marche, il s'arrête et fait entendre un BIP de confirmation de la touche.

Le clignotement du voyant vert "ENERGIE" indique l'entrée dans une fonction. Si celle-ci est protégée par code d'accès il faut le taper dans les 5 sec., sinon, le clavier sort automatiquement de ce mode.

Indications du buzzer :

- BIP à chaque frappe de touche
- BIP-BIP pour indiquer qu'il a accepté une commande
- BIP-BIIIIIP long pour indiquer qu'il a refusé ou annulé

ATTENTION, Blocage Clavier :

Afin d'éviter toute fraude, la frappe de 5 faux codes successifs bloque le clavier pendant 1 minute et allume le voyant . Passé ce délai, ce voyant clignote et la frappe d'un code valide annule le blocage et éteint le voyant .

3-3 Mise en marche totale

S'assurer que le voyant vert "CONTROLE" est allumé, ce qui signifie que toutes les zones de détection sont bien fermées.

Taper le code

1 2 3 4

(code Principal Usine 1 2 3 4)

Le voyant vert "TEMPO" s'allume, et vous êtes averti par un BIP continu, pendant toute la durée de la temporisation de sortie. Pendant les dernières secondes de temporisation le voyant clignote et le buzzer émet des BIP-BIP indiquant l'imminence de la fin de tempo.

Sortir des locaux par le chemin de dernière issue.

A la fin de la temporisation, le système est entièrement en marche.

La mise en marche est impossible si une ou plusieurs zones instantanées sont ouvertes, vous serez averti après la frappe du code, par un BIP-BIIIIIP et l'affichage des zones ouvertes. Pour sortir de cet affichage appuyer sur # ou sur *.

Si une ou plusieurs zones ont été exclues, le voyant "TEMPO" clignote, vous êtes averti par des BIP BIP discontinus pendant toute la durée de la temporisation de sortie.

Si l'autosurveillance est exclue, le voyant "TEMPO" clignote, et le buzzer émet des BIPS courts et rapides.

3-4 Mise en marche partielle

Taper

1 *

puis le code

1 2 3 4

S'assurer que le voyant "CONTROLE" est allumé, ce qui signifie que toutes les zones de détection sont bien fermées. Celui-ci peut être clignotant ; dans ce cas, vérifier que les zones actives en marche partielle sont bien fermées.

Le voyant vert "CONTROLE" s'éteint.

Le voyant vert "TEMPO" clignote, et vous êtes averti par des BIP-BIP discontinus pendant toute la durée de la temporisation de sortie. Pendant les dernières secondes de temporisation les BIP-BIPS accélèrent, indiquant l'imminence de la fin de tempo

Sortir des locaux par le chemin de dernière issue. A la fin de la temporisation, seules les zones définies comme partielles sont en marche.

La mise en marche est impossible si une ou plusieurs zones instantanées sont ouvertes, vous serez averti par le clignotement du voyant "ENERGIE" et l'affichage des zones ouvertes. Pour sortir de cet affichage appuyer sur # ou sur *.

Si l'autosurveillance est exclue, le voyant "TEMPO" clignote, et le buzzer émet des BIPS courts et rapides.

3-5 Mise à l'arrêt

Entrer dans les locaux par le chemin de dernière issue : la temporisation d'entrée se lance.

Le voyant vert "TEMPO" s'allume, et le buzzer émet un bip continu ou des BIP-BIP discontinus.

Taper le code

1 2 3 4

Le voyant "TEMPO" s'éteint (puis clignote 2 fois accompagné d'un BIP BIP avec un clavier 2105 uniquement).

Le voyant vert "CONTROLE" s'allume si toutes les zones sont fermées faute de quoi il clignote.

Consulter les voyants rouges "MEMOIRES" pour vérifier s'il y a eu des déclenchements d'alarme pendant la période de marche du système. Si l'autosurveillance est exclue, les sirènes se déclenchent (sans transmission). Composez à nouveau le code pour arrêter les sirènes.

3-6 Arrêt de l'alarme

En cas de déclenchement des alarmes (Sirènes...).

Taper le code

1 2 3 4

Cette procédure arrête les alarmes en cours et permet la visualisation des mémoires.

Si la centrale est à l'arrêt, elle reste à l'arrêt.

Si la centrale est en marche, elle passe en arrêt.

Lors d'un déclenchement en arrêt, le voyant "MEMOIRE" de la zone concernée s'allume.

3-7 Arrêt sous Contrainte de l'alarme

Taper le code

1 2 3 5

Code sous-contrainte

Taper le code principal ou le code secondaire en ajoutant 1 au dernier chiffre.
Exemple : 1 2 3 5 le 4 est remplacé par 5.

Le passage à l'arrêt s'effectue normalement, mais une alarme silencieuse est envoyée par le transmetteur, avec écoute sans interpellation.

Dans le cas d'un code finissant par 9 celui-ci est remplacé par 0.

Si l'AS est éjectée, les sirènes ne se déclenchent pas avec ce type d'arrêt..

3-8 Agression

Taper Simultanément

* #

Appuyer simultanément sur les touches # et *.

L'entrée agression est déclenchée (alarme silencieuse) et lance la transmission de l'alarme avec écoute sans interpellation.

A noter que cette fonction est disponible en marche comme en arrêt.

3-9 Contrôle des zones

Cette fonction permet de vérifier les zones exclues (voir plus loin, "Exclusion des zones") et la ou les zones ouvertes.

Taper

4 *

Le voyant ENERGIE clignote indiquant l'entrée dans une fonction.

Les voyants rouges "MEMOIRE" 1 à 6 indiquent l'état des zones :

- ALLUME : Zone ouverte
- ETEINT : Zone fermée
- CLIGNOTANT : Zone exclue

TAPER # ou * pour sortir de la fonction

Si vous ne tapez pas # ou * vous sortirez automatiquement de la fonction au bout de 1 min.

3-10 Exclusion des zones

Cette fonction permet d'exclure des zones que l'on ne souhaite pas protéger. Cette action n'est effective que pour la prochaine mise en marche. La mise à l'arrêt du système remet l'ensemble des zones exclues en service.

Taper

2 *

puis le code

1 2 3 4

puis les zones à exclure

3 5 (par exemple)

Taper 2 *

Le voyant vert "ENERGIE" clignote indiquant que l'on se trouve dans une fonction.

Taper le code (ex. 1 2 3 4)

- BIP-BIP si code OK - BIP-BIIIIIP si code erroné

Les voyants rouges "MEMOIRE" 1 à 6 indiquent l'état des zones :

- ALLUME : Zone ouverte
- ETEINT : Zone fermée
- CLIGNOTANT : Zone exclue

Dans l'exemple, les voyants rouges "MEMOIRE" 3 puis 5 clignotent.

Les zones 3 et 5 seront exclues à la prochaine mise en marche.

Une nouvelle frappe sur un chiffre l'efface :

Exemple : 2 1ère frappe - Le voyant 2 clignote : La zone est exclue

2ème frappe - Le voyant 2 est éteint : La zone est en service et fermée (ou le voyant est allumé fixe : la zone est ouverte)

TAPER # ou * pour sortir de la fonction

Si vous ne tapez pas # ou * vous sortirez automatiquement de la fonction au bout de 1 min.

Dans ce cas, les zones que vous aurez exclues seront enregistrées comme exclues.

Remarque : Dans certains cas, il peut être impossible d'exclure la zone 6, voir votre installateur en cas de doute.

3-11 Changement des codes

Cette fonction permet de changer les 3 codes à votre disposition :

Le code principal (Code 1) agit sur toutes les fonctions de la centrale, et permet d'enregistrer ou de changer les codes 1, 2 et 3.

Le code 2 agit sur toutes les fonctions de la centrale comme le code principal (sauf changement des codes).

Le code 3 a des applications particulières que peut vous proposer votre installateur.

Taper
7 *
puis le code
1 2 3 4
puis le nouveau code 1
5 6 7 8 *
ou *
puis le nouveau code 2
2 5 1 2 *
ou *
puis le nouveau code 3
1 4 0 7 *
ou * (quitter)

Taper **7 ***

Le voyant vert "ENERGIE" clignote, indiquant que l'on se trouve dans une fonction.

Taper le code **1 2 3 4**

- BIP - BIP, si code OK.

- BIP - BIIP, si code mauvais.

Le voyant rouge «MEMOIRE 1» s'allume correspondant au code principal 1

Taper le code nouveau code 1 **5 6 7 8**

BIP-BIP. Cette action modifie le code principal en 5678

TAPER ***** pour passer au code N°2. Si vous ne souhaitez pas modifier le code principal, taper directement ***** sans entrer de nouveau code.

Le voyant rouge "MEMOIRE 2" s'allume. Il correspond au code N°2, procéder de la même façon.

Le voyant rouge "MEMOIRE 3" s'allume. Il correspond au code N°3, procéder de la même façon.

TAPER ***** pour PASSER AU CODE SUIVANT (BIP).

TAPER **#** pour EFFACER UN CODE DEJA ENREGISTRE (BIP-BIIIP).

BIP-BIP : Code accepté

BIIIIIP : Code refusé

3-12 Visualisation des mémoires

Cette fonction permet de connaître la ou les zones ayant déclenché l'alarme lors de la dernière mise en marche.

Taper
5 *

Les voyants rouges "MEMOIRE" des zones concernées s'allument.

TAPER **#** ou ***** pour sortir de la fonction

Si vous ne tapez pas **#** ou ***** vous sortirez automatiquement de la fonction après 1 min.

Le passage en marche effectue une remise à zéro des mémoires.

3-13 Test sirènes

Cette fonction permet de vérifier le bon fonctionnement des sirènes.

Taper
8 et maintenir *

Les sirènes fonctionnent tant que la touche ***** est enfoncée et s'arrêtent 3 secondes après que la touche ait été relâchée

3-14 Carillon

Cette fonction permet lorsque le système est à l'arrêt, d'avertir du passage dans une zone par un BIP-BIP.

Taper
6 *
puis les zones à passer en Carillon
3

Une nouvelle frappe sur le chiffre affiché l'efface :

Exemple : 1ère frappe **3** le voyant 3 est allumé : La zone est contrôlée.
 2ème frappe **3** le voyant 3 est éteint : La zone n'est pas contrôlée.

TAPER **#** ou ***** pour valider et sortir de la fonction

3-15 Synthèse Vocale (Clavier 2155 uniquement)

Si le clavier principal est équipé d'une option synthèse vocale, les phrases suivantes seront diffusées pour confirmer l'action de l'utilisateur (sur ce clavier) :

"Mise en marche" :	suite à la mise en marche totale ou partielle.
"Système à l'arrêt" :	suite à la mise à l'arrêt.
"Attention zones ouvertes" :	suite au passage en marche si une ou plusieurs zones instantanées sont en défaut.
"Attention mémoire d'alarme" :	suite au passage en arrêt si une alarme s'est déclenchée.
"Composez votre code" :	quand l'utilisateur entre dans une fonction sécurisée.
"Sélectionner les zones" :	quand l'utilisateur est entré dans la fonction Exclusion de zone ou dans la fonction Carillon.
"Vous avez un message" :	suite à la mise à l'arrêt si un utilisateur a enregistré un message de convivialité, voir ci-après

- Pour arrêter ou rétablir la synthèse

Taper
0 *
puis le code
1 2 3 4

Le voyant "ENERGIE" clignote indiquant que l'on entre dans une fonction protégée par code d'accès.

Arrêt de la synthèse : BIP-BIIIIIP
Mise en service de la synthèse : BIP-BIP

3-16 Message de convivialité (Clavier 2155 uniquement)

Cette fonction permet d'enregistrer un message de convivialité, c'est à dire de laisser un message à la personne qui rentrera dans les locaux après votre départ.

Lors de la mise à l'arrêt de la centrale, l'information "VOUS AVEZ UN MESSAGE" sera diffusé par le haut parleur. Les actions indiquées ci-dessous sont accessibles uniquement en Arrêt.

- Pour Enregistrer un message

Taper
9 et maintenir *

maintenir * pendant l'enregistrement (20 sec maximum). Le voyant "ENERGIE" clignote indiquant l'entrée dans la fonction d'enregistrement.

Après 3 secondes de pression sur la touche, le voyant "TEMPO" clignote indiquant le début de l'enregistrement.

Le message est diffusé à la fin de l'enregistrement.

L'enregistrement d'un nouveau message efface le précédent

- Pour Effacer un Message

Taper
9 puis * et #

Taper 9 *, Le voyant ENERGIE clignote

Taper #, on entend alors un BIP-BIIIIIP indiquant l'effacement du message

- Pour Lire un Message

Taper
3 puis *

Le message est diffusé.

3-17 Ecoute et interpellation (Clavier 2155 uniquement)

Suivant les cas le clavier 2155 et/ou le coffret MH200 permettent, lors des transmissions d'alarme, d'effectuer une levée de doute par écoute avec ou sans interpellation. Le mode écoute est signalé par le clignotement d'un voyant sur le coffret du MH200 et sur le clavier 2155 (voyant 4).

4 - FONCTIONNEMENT AVEC SERRURE

La commande de la centrale est possible à partir d'une serrure, soit montée en face avant avec l'option 2615, soit déportée dans un boîtier 1031A ou 1031AB (avec buzzer). La face avant pour serrure (réf. 2615) disponible en option permet la mise en marche partielle ou totale, la mise à l'arrêt, l'arrêt des alarmes et le test des sirènes grâce à sa serrure. **La face avant 2615 ne fait partie de l'agrément NF&A2P**

4-1 Fonction des voyants 2615

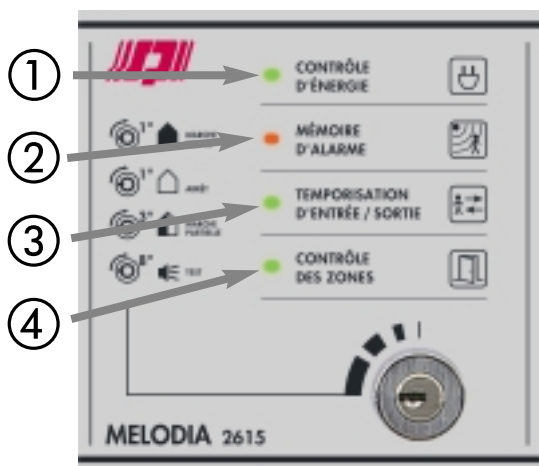

① • **Voyant "CONTRÔLE D'ÉNERGIE" :**

Allumé, il signale que le secteur est présent

② • **Voyant "MEMOIRE" :**

Il s'allume lorsque l'on passe à l'arrêt s'il y a eu un déclenchement d'alarme pendant la dernière mise en marche sur une des zones de détection.

Le passage en marche effectue une remise à zéro de la mémoire.

Clignotant si l'autosurveillance est exclue.

Allumé fixe sur défaut d'autosurveillance à l'arrêt.

③ • **Voyant "TEMPORISATION" :**

Allumé, il indique que l'on vient de mettre en marche le système. Il s'éteint à la fin de la temporisation de sortie, et se rallume pendant la temporisation d'entrée. Pendant les dernières secondes de temporisation le voyant clignote rapidement indiquant l'imminence de la fin de temporisation.

Lors du passage en arrêt il clignote deux fois. Un buzzer suit le fonctionnement de ce voyant.

④ • **Voyant "CONTROLE DES ZONES" :**

Allumé, il signale que toutes les zones sont fermées, il indique que l'on peut mettre l'installation en service. Il s'éteint au passage en marche. Il clignote lors d'une tentative de mise en marche avec une zone instantanée ouverte pour rappeler de contrôler les zones en alarme et se rallume fixe dès que toutes les zones sont fermées.

Clignotant, il signale (à l'arrêt) qu'au moins une zone est en défaut, le passage en marche peut alors être refusé.

Eteint, en marche.

Lorsque la centrale est en marche, à la fin de la temporisation de sortie, tous les voyants sont éteints, à l'exception du voyant "contrôle d'énergie".

4-2 Fonction des voyants 1031A (ou 1031AB)



Voyant 1 : "MÉMOIRE D'ALARME"

Voyant 2 : "CONTRÔLE DES ZONES"

Voyant 3 : "TEMPORISATION"

Serrure - Utiliser une serrure SER03

(Sur la photo ci-contre, serrure SERK03)

4-3 Mise en marche Totale

S'assurer que le voyant vert "CONTROLE DES ZONES" est allumé, ce qui indique que toutes les zones de détection sont fermées.

Tourner la clé

pendant moins de 3 sec.

Maintenir la serrure en position active pendant un temps *inférieure à 3 sec.*

Le voyant "TEMPORISATION" s'allume fixe, le buzzer émet un BIP continu. Le voyant "CONTROLE DES ZONES" s'éteint.

Sortir des locaux par le chemin de dernière issue. A la fin de la temporisation, toutes les zones sont actives.

La mise en marche est impossible si une ou plusieurs zones instantanées sont ouvertes. Vous en serez avertis par le voyant "CONTROLE" clignotant. Il se rallume en fixe dès que toutes les zones sont fermées.

4-4 Mise en marche Partielle

Si on effectue une mise en marche partielle, le voyant vert "CONTROLE DES ZONES" peut être clignotant ; dans ce cas, vérifier que les zones actives en marche partielle sont bien fermées.

Tourner la clé
pendant plus de 3 sec.

Maintenir la serrure en position active pendant un temps supérieur à 3 sec.
Le voyant "TEMPORISATION" clignote, indiquant que les 3 sec. sont atteintes.
Au retour de la serrure en position normale : Le voyant "CONTROLE DES ZONES" s'éteint et le voyant "TEMPO" clignote jusqu'à la fin de la

temporisation

Sortir des locaux par le chemin de dernière issue. A la fin de la temporisation, toutes les zones prévues en marche partielle sont actives

La mise en marche est impossible si une ou plusieurs zones instantanées sont ouvertes. Vous en serez avertis par le voyant "CONTROLE" clignotant. Il se rallume en fixe dès que toutes les zones sont fermées.

4-5 Mise à l'arrêt

Entrer dans les locaux par le chemin de dernière issue : la temporisation d'entrée se lance.
Le voyant jaune "TEMPORISATION" s'allume, et le buzzer émet un BIP continu ou des BIP-BIP... si vous étiez en marche partielle

Tourner la clé

Agir sur la serrure par une impulsion.

Le voyant jaune "TEMPORISATION" s'éteint puis clignote deux fois, le buzzer fait BIP BIP.
Le voyant vert "CONTROLE DES ZONES" s'allume si toutes les zones sont fermées.

Consulter le voyant rouge "MEMOIRE" pour vérifier s'il y a eu des déclenchements d'alarme pendant la période de marche du système.

Dans cette position, la zone d'autosurveillance est active, à savoir, l'ouverture des différents boîtiers de l'installation déclenche les alarmes (sauf les sirènes extérieures). Si l'autosurveillance est exclue, les sirènes se déclenchent. Actionner à nouveau la serrure pour arrêter les sirènes.

4-6 Arrêt de l'alarme

En cas de déclenchement des alarmes (Sirènes...),

Tourner la clé

ACTIONNER LA SERRURE par une impulsion.
Cette procédure arrête les alarmes en cours.
Si la centrale est à l'arrêt, elle reste à l'arrêt.
Si la centrale est en marche, elle passe en arrêt.

4-7 Test sirènes

Tourner la clé
pendant plus de 8 sec.

Agir sur la serrure pendant plus de 8 secondes : Les sirènes fonctionnent tant que la clé est maintenue, au retour de la serrure en position normale les sirènes s'arrêtent.

5 - FONCTIONNEMENT AVEC CLAVIER 2000

Ce clavier permet des fonctions limitées de mise en marche totale et partielle, de mise à l'arrêt et de test des sirènes.

5-1 Fonction des voyants et des touches

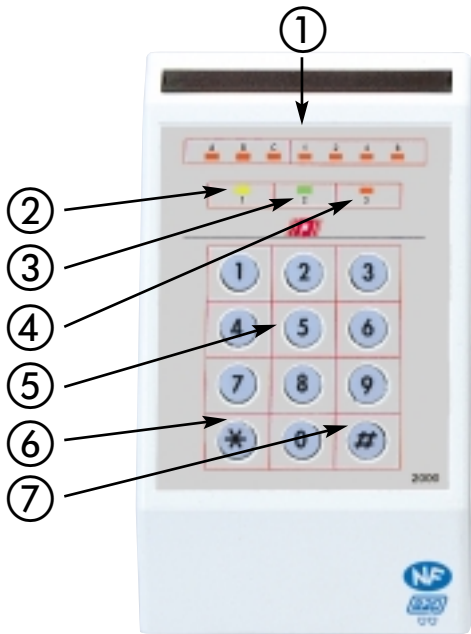

① • **Voyants pour la modification des codes :**

Servent uniquement pendant la modification des codes et signalent la frappe d'un code.

② • **Voyant "TEMPORISATION" :**

Allumé, il indique que l'on vient de mettre en marche le système. Il s'éteint à la fin de la temporisation de sortie, et se rallume pendant la temporisation d'entrée. Pendant les dernières secondes de temporisation le voyant clignote rapidement indiquant l'imminence de la fin de temporisation.

Lors du passage en arrêt il clignote deux fois. Un buzzer suit le fonctionnement de ce voyant.

③ • **Voyant "CONTROLE DES ZONES" :**

Allumé, il signale que toutes les zones sont fermées, il indique que l'on peut mettre l'installation en service. Il s'éteint au passage en marche.

Clignotant, il signale, à l'arrêt, qu'au moins une zone est en défaut. Le passage en marche peut alors être refusé.

Eteint en marche

④ • **Voyant "MEMOIRE" :**

Il s'allume lorsque l'on passe à l'arrêt s'il y a eu un déclenchement d'alarme pendant la dernière mise en marche sur une des zones de détection.

Le passage en marche effectue une remise à zéro de la mémoire.

Clignotant si l'autosurveillance est exclue.

Allumé fixe sur défaut d'autosurveillance à l'arrêt.

⑤ • **Touches numériques :**

Ces 10 touches permettent de composer les différents codes utilisateurs.

⑥ • **Touche de validation * "Etoile" :**

Utilisée lors des changements de codes

⑦ • **Touche de sortie # "Dièse" :**

Permet l'annulation d'une frappe éronnée et l'effacement d'un code par exemple.

5-2 Fonctionnement du clavier MAJESTRO 2000

Le clavier permet d'effectuer des fonctions de mise en ou hors service du système.

L'appui sur une touche est accompagné d'un BIP sonore et de l'éclairage des touches pendant 10 sec. Si le buzzer est déjà en marche, il s'arrête et fait entendre un BIP de confirmation de la touche.

Les codes du clavier MAJESTRO 2000 sont totalement indépendants de ceux du clavier 2155 ou 2105. Chacun nécessite une programmation spécifique.

Indications du buzzer :

- BIP à chaque frappe de touche
- BIP-BIP pour indiquer qu'il a accepté le code

ATTENTION, Blocage Clavier :

Afin d'éviter toute fraude, la frappe de 5 faux codes successifs bloque le clavier pendant 1 minute et allume le voyant 2 rouge (rangée du haut, repère ①). Passé ce délai, le voyant 2 clignote et la frappe d'un code valide annule le blocage et éteint le voyant .

5-3 Mise en marche totale

S'assurer que le voyant 3 vert "CONTROLE" est allumé, ce qui signifie que toutes les zones de détection sont bien fermées.

Taper le code N° 1

0 7 1 2

(Exemple de code 1 : 0 7 1 2)

Le voyant 2 jaune "TEMPO" s'allume, et vous êtes averti par un BIP continu, pendant toute la durée de la temporisation de sortie. Pendant les dernières secondes de temporisation le voyant clignote et le buzzer émet des BIP-BIP indiquant l'imminence de la fin de tempo.

Sortir des locaux par le chemin de dernière issue.

A la fin de la temporisation, le système est entièrement en marche.

La mise en marche est impossible si une ou plusieurs zones instantanées sont ouvertes, vous serez averti après la frappe du code, par un double BIP et un double clignotement du voyant 2

Si une ou plusieurs zones ont été exclues, le voyant "TEMPO" clignote, vous êtes averti par des BIP BIP discontinus pendant toute la durée de la temporisation de sortie.

Si l'autosurveillance est exclue, le voyant "TEMPO" clignote, et le buzzer émet des BIPS courts et rapides.

5-4 Mise en marche partielle

S'assurer que le voyant "CONTROLE" est allumé, ce qui signifie que toutes les zones de détection sont fermées. Celui-ci peut être clignotant ; dans ce cas, vérifier que les zones actives en marche partielle sont bien fermées.

Taper le code N° 2

1 5 0 8

(Exemple de code 2 : 1 5 0 8)

Le voyant vert "CONTROLE" s'éteint.

Le voyant jaune "TEMPO" clignote, et vous êtes averti par des BIP-BIP discontinus pendant toute la durée de la temporisation de sortie. Pendant les dernières secondes de temporisation les BIP-BIPS accélèrent, indiquant

l'imminence de la fin de tempo

ATTENTION : Le code 2 agit seulement au bout de 5 secondes

Sortir des locaux par le chemin de dernière issue. A la fin de la temporisation, seules les zones définies comme partielles sont en marche.

La mise en marche est impossible si une ou plusieurs zones instantanées sont ouvertes, vous serez averti par un double BIP et un double clignotement du voyant 2

Si l'autosurveillance est exclue, le voyant "TEMPO" clignote, et le buzzer émet des BIPS courts et rapides.

5-5 Mise à l'arrêt

Entrer dans les locaux par le chemin de dernière issue : la temporisation d'entrée se lance.

Le voyant jaune "TEMPO" s'allume, et le buzzer émet un bip.

Taper le code N° 1

0 7 1 2

ou N° 2

1 5 0 8

Le voyant "TEMPO" s'éteint puis clignote 2 fois accompagné d'un BIP BIP.

Le voyant vert "CONTROLE" s'allume si toutes les zones sont fermées.

Consulter le voyant rouge "MEMOIRES" pour vérifier s'il y a eu des déclenchements d'alarme pendant la période de marche du système. Si l'autosurveillance est exclue, les sirènes se déclenchent. Composez à nouveau le code pour arrêter les sirènes.

ATTENTION : Le code 2 agit seulement au bout de 5 secondes

5-6 Arrêt de l'alarme

En cas de déclenchement des alarmes (Sirènes...).

Taper le code 1 ou 2

1 2 3 4

Cette procédure arrête les alarmes en cours et permet la visualisation des mémoires.

Si la centrale est à l'arrêt, elle reste à l'arrêt.

Si la centrale est en marche, elle passe en arrêt.

Lors d'un déclenchement en arrêt, le voyant "MEMOIRE" s'allume.

5-7 Changement des codes

Cette fonction permet de changer les 4 codes à votre disposition :

- Le code 1 permet la MISE EN MARCHÉ TOTALE du système
- Le code 2 permet la MISE EN MARCHÉ PARTIELLE du système
- Le code 3 permet le TEST DES SIRENES
- Le code 4 est inopérant

Le code PRINCIPAL (code 14) permet la modification des autres codes.

Taper le code principal (d'origine **1 2 3 4 5 6 7 8**)

Le voyant I JAUNE sur la ligne du bas clignote signalant le mode de modification des codes

Taper le code PRINCIPAL

1 2 3 4 5 6 7 8

Entrer votre nouveau code 1

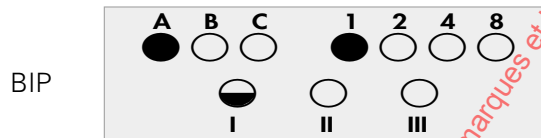

Voyant 1 allumé = réglage **code 1**
A allumé = MARCHÉ TOTALE

Taper le code 1 (ex.)

0 7 1 2

Entrer votre nouveau code 2

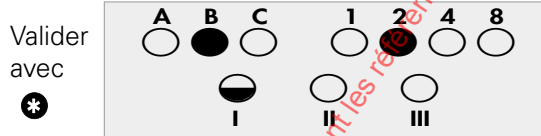

Voyant 2 allumé = réglage **code 2**
B allumé = MARCHÉ PARTIELLE

Taper le code 2 (ex.)

1 5 0 8

Entrer votre nouveau code 3

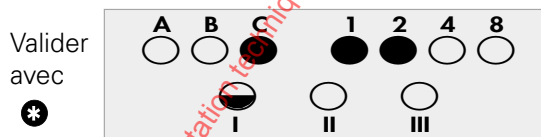

Voyant 1+2 = réglage **code 3**
C allumé = TEST SIRENES

Taper le code 3 (ex.)

2 5 0 4

Inutile d'entrer un nouveau code N° 4 car celui-ci est inopérant sur le système

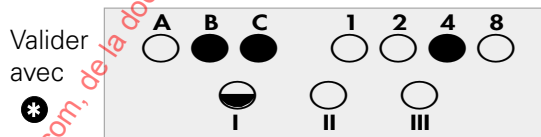

Voyant 4 allumé = réglage **code 4**
B et C allumés = TEST SIRENES

Valider

Entrer votre nouveau code 14

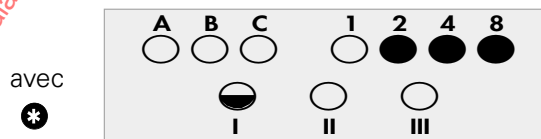

Voyant 2+4+8 allumés = réglage **code 14** code PRINCIPAL

Ne pilote aucune sortie

Taper le code 14 (ex.)

8 7 6 5 4 3 2 1

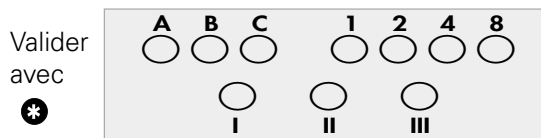

En haut - Tous les voyants s'éteignent après 5 secondes

En bas - Retour à l'état normal

Pour **effacer** un code, taper **#** au lieu de rentrer un nouveau code

5-8 Test des sirènes

Taper le code N° 3

2 5 0 4

(Exemple de code 3 **2 5 0 4**)

Après 10 secondes les sirènes sont activées pendant 10 secondes

B - NOTICE D'INSTALLATION ET DE MISE EN SERVICE

SOMMAIRE

NOTICE D'INSTALLATION ET DE MISE EN SERVICE

1 - RECEPTION ET INSTALLATION	B-1
2 - RACCORDEMENTS	B-1
3 - EXCLUSION DE L'AUTOSURVEILLANCE	B-2
4 - REGLAGES	B-3
5 - RETABLISSEMENT DE L'AUTOSURVEILLANCE	B-4
6 - CARACTÉRISTIQUES	B-5
7 - SCHÉMAS DE RACCORDEMENT	B-6
8 - COMPLÉMENTS D'INSTALLATION	B-10

PRESENTATION DU PRODUIT

Les centrales utilisant la carte 2601 offrent 1 zone temporisée, 2 zones mixtes et 3 zones instantanées, les zones 1, 3 et 5 sont configurées en partielle (modifiable). Une entrée permet la commande marche arrêt de la centrale. Cette configuration est figée en usine, mais la zone 6 peut être configurée pour réaliser une fonction spécifique, par exemple, la commande de la lumière par code, ou l'ouverture d'une porte.

Les sorties sont réparties de la manière suivante :

Sortie S1 : Alarme Contrôleur	Sortie R2 : Report du voyant MÉMOIRE
Sortie S2 : Marche / Arrêt Contrôleur	Sortie R3 : Report du voyant Marche TEMPO
Sortie S3 : Agression ou Technique ou Sous contrainte	Sortie +C : Voyant ENERGIE (secteur), charge sirène
Sortie R1 : Report du voyant CONTRÔLE	Sortie +BL : +12 v de blocage sirène intérieure
	Sortie CTR : Relais C T R pour sirène extérieure

1 - RECEPTION ET INSTALLATION

1-1 Réception

Dans le coffret, vous trouverez : le dossier technique de la centrale, les fils et cosses pour le raccordement des alimentations, les vis et chevilles pour la fixation.

1-2 Installation de la centrale

Le degré de protection du coffret étant IP30 et IK04, la centrale doit être située de façon à ce quelle ne soit pas exposée aux gouttes d'eau ou aux projections d'eau. (Salle de bain, Cuisine...).

Pour la centrale se servir du socle comme gabarit.

1-3 Installation des organes de commande

Pour les boîtiers de commande se servir du socle comme gabarit.

Pour commander la centrale, on peut utiliser des claviers 2105 ou 2155 reliés par BUS 4 fils avec écran, et 4 fils pour l'autosurveillance et l'interphonie. **Ces claviers doivent être munis de la vis de fermeture (côté supérieur).**

Il est possible de raccorder 3 claviers maximum, mais un seul utilisateur pourra agir à la fois sur la centrale.

Il est possible d'utiliser une commande de mise en service simplifiée en utilisant le clavier MAJESTRO 2000.

La commande de la centrale peut également être effectuée avec un boîtier 1031A ou 1031 AB (1030 avec serrure à impulsions) avec l'option Face-avant 2615

Les organes suivants : 2615 et 2000 ne font pas partie de l'agrément NF &A2P.

1-4 Option transmetteur 3530M

La centrale peut être équipée d'un option transmetteur (carte 3530M)

2 - RACCORDEMENTS

2-1 Alimentation Secteur

Respectez les règles de sécurité électriques NFC 15 100 (Protection des câbles, Mise à la terre...)

Le raccordement au réseau secteur s'effectue par du câble avec conducteur de protection vert/jaune d'une section d'au moins 0,75 mm², le fils vert/jaune sera légèrement plus long que les fils de phase et neutre afin qu'il se

déconnecte le dernier en cas d'arrachement du câble secteur.

Le matériel doit être raccordé au secteur, suivants les schémas TN ou TT mais SURTOUT PAS suivant le schéma IT. Il doit être raccordé à une installation possédant un dispositif de protection contre les défauts à la terre (disjoncteur différentiel par exemple).

Le matériel étant raccordé en permanence au secteur, un dispositif de sectionnement aisément accessible doit être incorporé dans l'installation fixe entre le raccordement à la centrale et le raccordement au réseau. Ce dispositif doit avoir une distance d'isolement d'au moins 3 mm.

Procédez aux raccordements, obligatoirement, hors de tout potentiel.

2-2 Raccordement des périphériques

Le câblage des périphériques s'effectue avec du câble souple ou rigide de 6/10 ordinaire sauf les spécifications indiquées ci-dessous.

Le câblage du BUS des claviers peut être réalisé en étoile ou en parallèle. La longueur totale des câbles ne doit pas dépasser 100 m avec du câble SYT1, Les écrans des câbles doivent être raccordés au 0 V de la centrale.

Raccorder les claviers de commande sur le bornier spécifique en respectant l'ordre, vérifier la position des interrupteurs de réglage SW2 près du bouton poussoir. Procédez aux raccordements en fonction des différents schémas indiqués ci-après.

IMPORTANT : Effectuer le réglage des zones partielles (réglage R4) dès la mise sous tension de la centrale MELODIA

2-3 Raccordement du 12 volts

- Branchez le secteur seul (sans batterie) et contrôler la tension sur la sortie de charge (borne C+ du bornier B2). Elle doit être comprise entre 14,1 V et 14,5 V.
- Débranchez le secteur.
- Branchez la batterie et vérifiez la consommation de l'installation complète en connectant un ampèremètre en série avec la batterie. Pour une autonomie de 36 heures la somme de courant global débité par la centrale équipée d'une batterie de 7Ah (SEPTAM Ref :SP070) **ne doit pas dépasser 170 mA sous 13,5 V.**
- Branchez le secteur et la batterie normalement.

3 - EXCLUSION DE L'AUTOSURVEILLANCE

La zone d'autosurveillance protège 24H/24 tous les appareils du système ainsi que les câbles de liaison contre toute tentative de sabotage. Un coffret ouvert ou un câble coupé provoque :

- A l'arrêt : le déclenchement permanent des sirènes intérieures.
- En marche : le déclenchement permanent des sirènes intérieures et des sirènes extérieures pendant 2 min 30s.

Exclusion automatique de l'autosurveillance :

Après un défaut d'autosurveillance de 10 minutes, celle-ci est éjectée automatiquement. Le voyant rouge mémoire clignote à l'arrêt. A chaque passage à l'arrêt, une alarme est déclenchée. Pour l'arrêter, actionner la serrure.

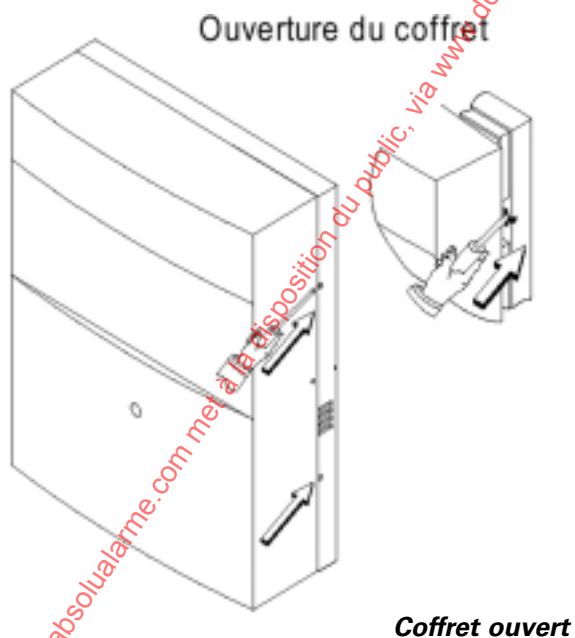

Pour exclure manuellement l'autosurveillance :

Mettre la centrale en arrêt, ouvrir le boîtier. Appuyer sur le poussoir SW1 situé en bas à droite de la carte électronique à côté du voyant rouge allumé fixe : le voyant clignote. Pour arrêter les sirènes, taper votre code L'autosurveillance exclue n'empêche pas la mise en service ou la mise hors service de la centrale, toutefois, le buzzer émet des bips courts et rapides pendant les temporisations d'entrée et de sortie.

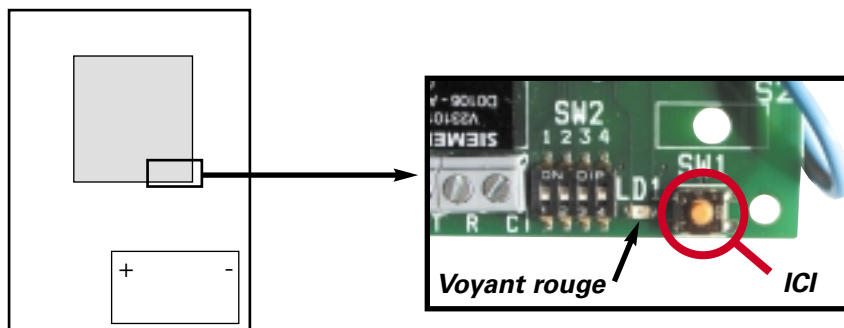

4 - REGLAGES

4-1 Configuration Usine

Temporisation d'entrée		60 s	
Temporisation de sortie	(= tempo d'entrée + 15 s.)	75 s	
Code Utilisateur principal		1 2 3 4	
Code 3	Action sur S3	Pulse 3s	
Zone	Type	En Marche Partielle (1, 3, 5)	En Mode Carillon
1	Temporisée	Active	Active
2	Mixte	Inactive	Inactive
3	Mixte	Active	Inactive
4	Instantanée	Inactive	Inactive
5	Instantanée	Active	Inactive
6	Instantanée	Inactive	Inactive

Zone temporisée : après la temporisation de sortie, l'ouverture de la zone déclenche la temporisation d'entrée
Zone Mixte : l'ouverture de la zone déclenche l'alarme en Marche sauf pendant les temporisations d'entrée et de sortie
Zone instantanée : l'ouverture de la zone déclenche l'alarme en Marche

4-2 Réglages généraux

Avant l'opération de réglage général repérer la configuration de la zone 6 pour la rétablir correctement en fin de réglage (si celle-ci a déjà été paramétrée).

Vous devez d'abord exclure l'autosurveillance pour cela reportez-vous page B-2.

Vous devez choisir un pas de réglage (R1 à R6) en positionnant les mini-interrupteurs repérés par SW2, (le voyant interne devient clignotant rapide), puis **appuyer sur le bouton poussoir pour valider**, (le voyant s'éteint pendant l'appui).

Interrupteurs		RÉGLAGE DES TEMPORISATIONS D'ENTRÉE ET DE SORTIE												
	R1	la durée d'appui sur le bouton détermine le tempo d'entrée (de 5 à 240 sec.). Tempo de sortie = tempo d'entrée + 15 secondes												
	R2	ACTION DU CODE 3 (uniquement pour les choix 1 et 7 de la zone 6) <table border="1"> <thead> <tr> <th>Désignation</th> <th>Fonctionne</th> <th>Action du code 3 sur S3</th> <th>Voyant 6</th> </tr> </thead> <tbody> <tr> <td>Cde impulsionnelle</td> <td>24/24h</td> <td>S3 = impuls. 3 sec.</td> <td>Inactif</td> </tr> <tr> <td>Cde M/A</td> <td>24/24h</td> <td>S3 = M/A</td> <td>Inactif</td> </tr> </tbody> </table>	Désignation	Fonctionne	Action du code 3 sur S3	Voyant 6	Cde impulsionnelle	24/24h	S3 = impuls. 3 sec.	Inactif	Cde M/A	24/24h	S3 = M/A	Inactif
Désignation	Fonctionne		Action du code 3 sur S3	Voyant 6										
Cde impulsionnelle	24/24h	S3 = impuls. 3 sec.	Inactif											
Cde M/A	24/24h	S3 = M/A	Inactif											
	R3													
	R4	CONFIGURATION DES ZONES PARTIELLES Placer les interrupteurs dans cette position, fermer les zones qui doivent fonctionner en marche partielle, valider en appuyant sur le poussoir												
	R5	REMISE À ZÉRO DES CODES UTILISATEURS Placer les interrupteurs dans cette position, appuyer sur le poussoir, les codes utilisateurs sont réinitialisés (Retour du code principal à 1 2 3 4).												
	R6	REMISE À ZÉRO DE LA CONFIGURATION Placer les interrupteurs dans cette position, appuyer sur le poussoir, la centrale est reconfigurée avec les paramètres usine												

Détail des mini-interrupteurs SW2

Pour tous ces réglages généraux l'interrupteur 1 est en position ON (en haut).



<= position ON

<= position OFF







IMPORTANT : Après avoir effectué ces réglages, basculer l'interrupteur 1 sur OFF (en bas). Le voyant clignote moins rapidement. Effectuer ce réglage dès la mise sous tension de la centrale avant de raccorder vos câbles de détection

4-3 Configuration de la zone 6

La zone 6 peut être configurée de différentes façons. Cette configuration s'effectue en positionnant les interrupteurs selon diverses combinaisons et *sans actionner le poussoir*. voir tableau ci-dessous.

Les positions ci-dessous déterminent le fonctionnement de la zone 6

L'action d'un code sous-contrainte active la sortie S1

Interrupteurs	Désignation	Active	Active Sirènes	Défaut Z6	Action code 3	Voyant 6
	F1 intrusion (Réglage Usine)	en marche	oui	S1	S3 cde additionnelle (voir R2 et R3)	normal
	F2 Intrusion liée au code 3	en marche	oui	S1	Exclue/rétablie la zone 6	<u>En service</u> : Eteint
	F3 Intrusion liée au code 3	24/24h	oui	S1	Exclue/rétablie la zone 6	<u>Ejecté</u> : Clignotant
	F4 Technique liée au code 3	24/24h	non	S3 défaut technique	Exclue/rétablie la zone 6	<u>Alarme</u> : Voir mémoire d'alarme
	F5 Panique	24/24h	oui	S3 sortie panique	aucune	Normal
	F6 Agression	24/24h	non	S3 sortie agression	aucune	Inactif
	F7 Commande radio	24/24h	non		S3 cde additionnelle (voir R2 et R3)	Inactif

Lorsque tous les réglages sont effectués et que l'interrupteur 1 est basculé sur OFF (en bas), le voyant interne clignote, et l'action sur le poussoir permet alors de rétablir l'autosurveillance. Le voyant s'allume fixe et s'éteint lorsque le défaut d'autosurveillance disparaît. Ces opérations (rétablissement de l'autosurveillance et fermeture du coffret) doivent intervenir dans un temps maximum de 1 min.

Lorsque la zone 6 est liée au code (cas F2, F3 et F4), l'exclusion par la fonction **2 *** n'est plus possible ; seul le code 3 permet d'exclure ou de rétablir la zone 6.

La sortie S1 fournit l'information d'alarme intrusion et d'arrêt sous contrainte pour piloter un contrôleur enregistreur.

La sortie S3 fournit une information variable suivant le réglage effectué, cette sortie peut être :

- une commande additionnelle (F1 et F7) déverrouillage de gâche, éclairage, ...
- une sortie technique (F4)
- une sortie panique (F5)
- une sortie agression (F6)

Remarque : Lors de la configuration de la zone 6, la modification du réglage des interrupteurs sera prise en compte après 10 secondes.

Détail des mini-interrupteurs SW2

Pour la configuration de la zone 6 l'interrupteur 1 est en position OFF (en bas).

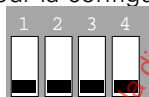

<= position ON

<= position OFF

IMPORTANT : Une fois le choix de réglage de la zone 6 effectué, laisser les interrupteurs dans la position désirée de façon à activer la fonction choisie.

5 - RETABLISSEMENT DE L'AUTOSURVEILLANCE

Pour rétablir l'autosurveillance, il faut que l'interrupteur 1 soit en position OFF, actionnez le poussoir, le rétablissement de l'autosurveillance est engagé, le voyant s'allume fixe, vous avez 1 MINUTE pour fermer le coffret.

Il est possible en actionnant à nouveau le poussoir d'exclure l'autosurveillance, le voyant clignotera à nouveau. Une fois l'autosurveillance fermée (lorsque le capot du coffret est remis en place), le voyant est éteint.

6 – CARACTÉRISTIQUES

6-1 Alimentations

- SOURCE PRINCIPALE

Type	Externe
Nature	Secteur
Tension	230 VCA
Puissance	18 VA
Sortie pour alimentation des accessoires	
- Tension	12 Vcc
- Tolérance	-10% à +25%
- Ondulation résiduelle max.	250 mV
- Intensité max. en pointe	2 A

- SOURCE SECONDAIRE

Accumulateur	Batterie 12 Vcc, 7 Ah
Référence	SP070

- AUTONOMIE

Durée	36 heures
Courant disponible	160 mA (sous 12 V) 170 mA (sous 13,5 V)

L'autonomie indiquée correspond à l'ensemble du courant consommé par la centrale équipée ou non des options, des systèmes de commande, des détecteurs.

6-2 Consommations

Centrale hors alarme	40 mA
Boîtier 1031A - 1031AB	0 mA
+ par voyant	6 mA
+ buzzer	5 mA
Clavier 2105 ou 2155	15 mA
+ par voyant	2 mA
Carte 3530M en veille	34 mA
+ en transmission	20 mA

Il faut s'aider des consommations ci-dessus pour vérifier l'autonomie.

Sirène SI02 en alarme	100 mA sous 12 V (115 mA sous 13,5 V)
Pression acoustique de premier niveau	supérieur à 80 dB

6-3 Caractéristiques environnementales

Domaine d'utilisation	Intérieur
Température d'utilisation	0 à + 40°C
Indice de protection	IP30 - IK04
Fixation centrale	3 vis
Fixation claviers	2 vis

7 – ANNEXES - SCHÉMAS DE RACCORDEMENT

7-1 Raccordement général carte principale

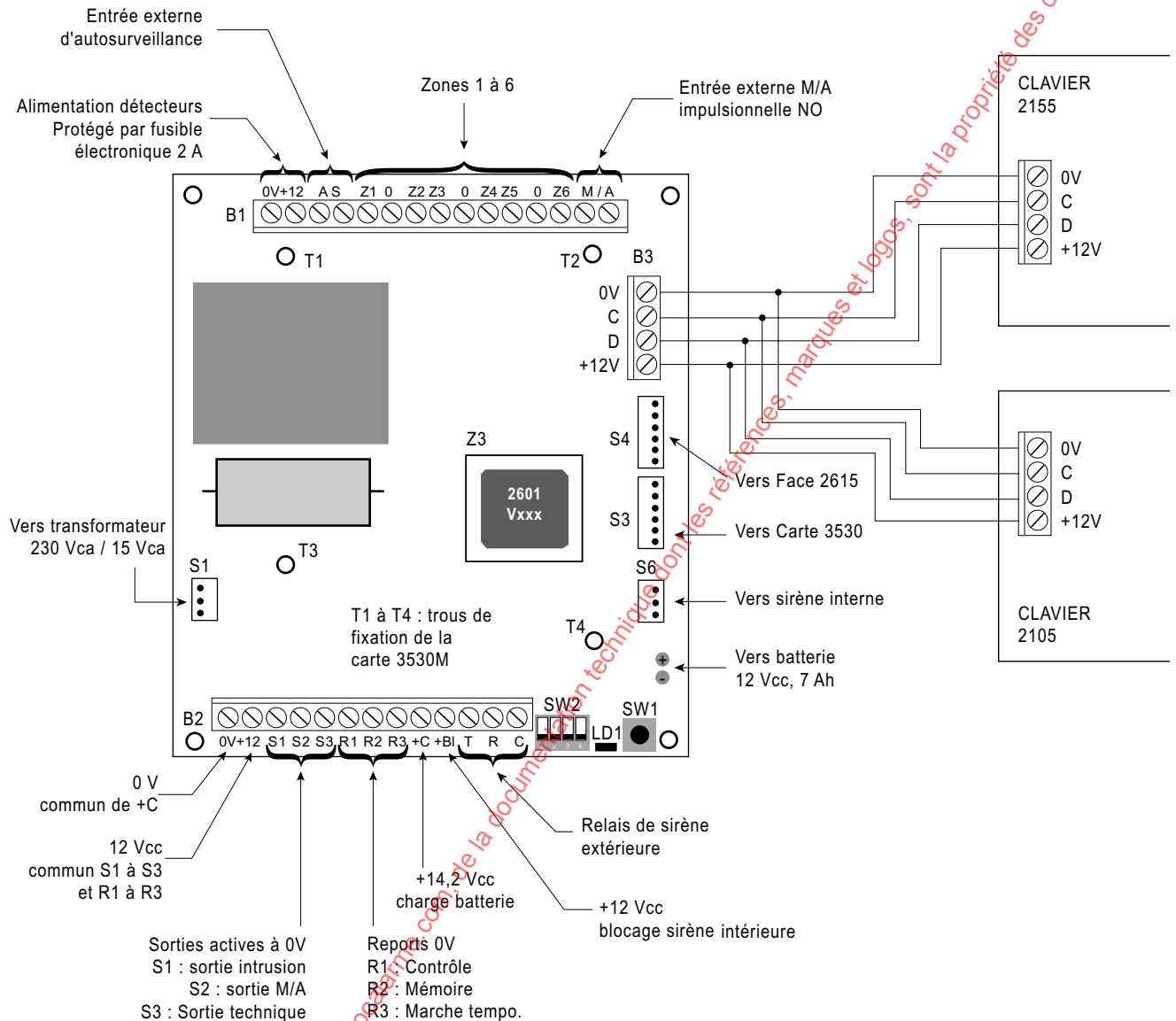

7-2 Exemple de raccordement des détecteurs

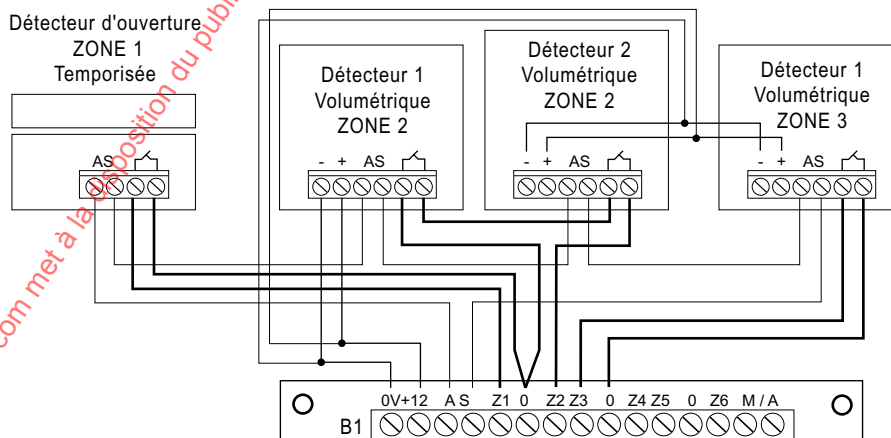

7-3 Exemple de raccordement des sirènes

Raccordement d'une sirène intérieure

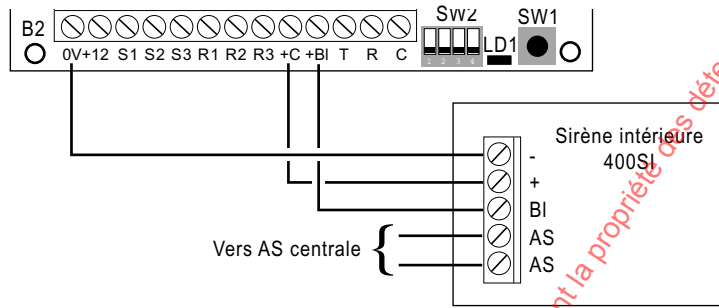

Raccordement d'une sirène extérieure

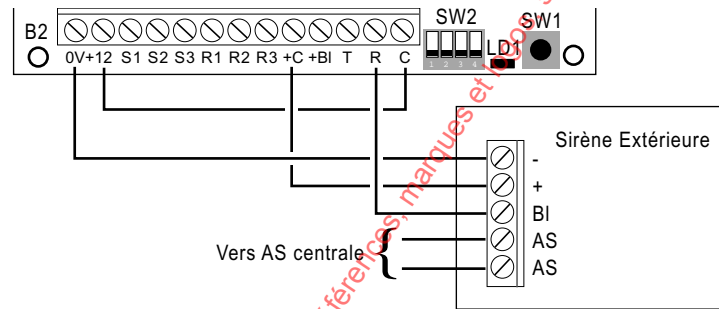

7-4 Exemple de raccordement d'un relais piloté par la sortie S3

Pour pilotage d'un automatisme

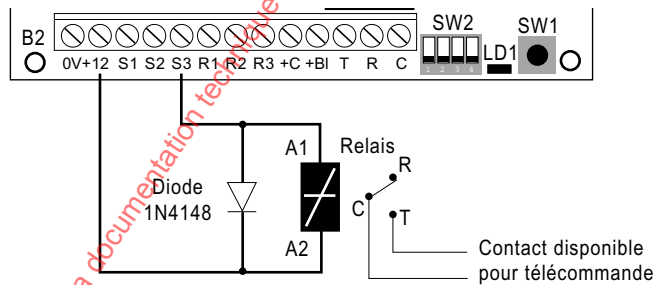

7-5 Exemple de raccordement d'une LED pilotée par la sortie S2

Pour indication de Marche / Arrêt

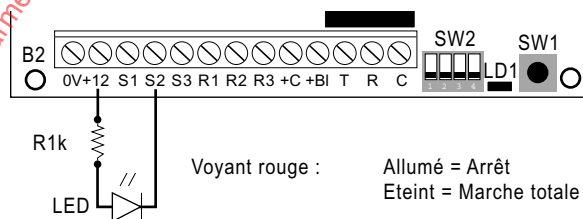

7-6 Exemple de raccordement d'un contrôleur enregistreur

Avec câble combiné :
 2 x 0,75 mm² (alimentation)
 6 x 0,22 mm² (autres)

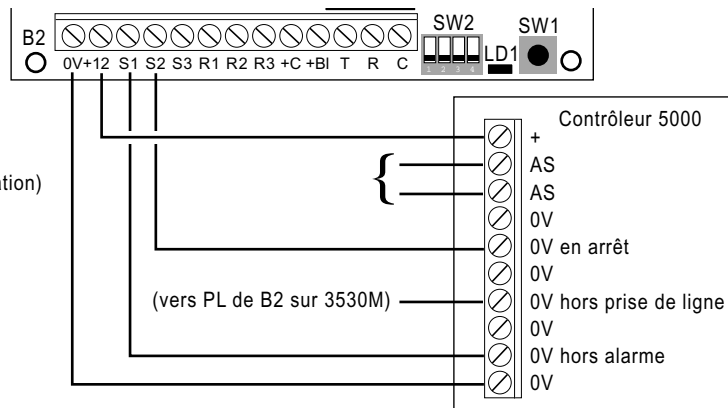

7-7 Exemple de raccordement d'un clavier MAJESTRO 2000

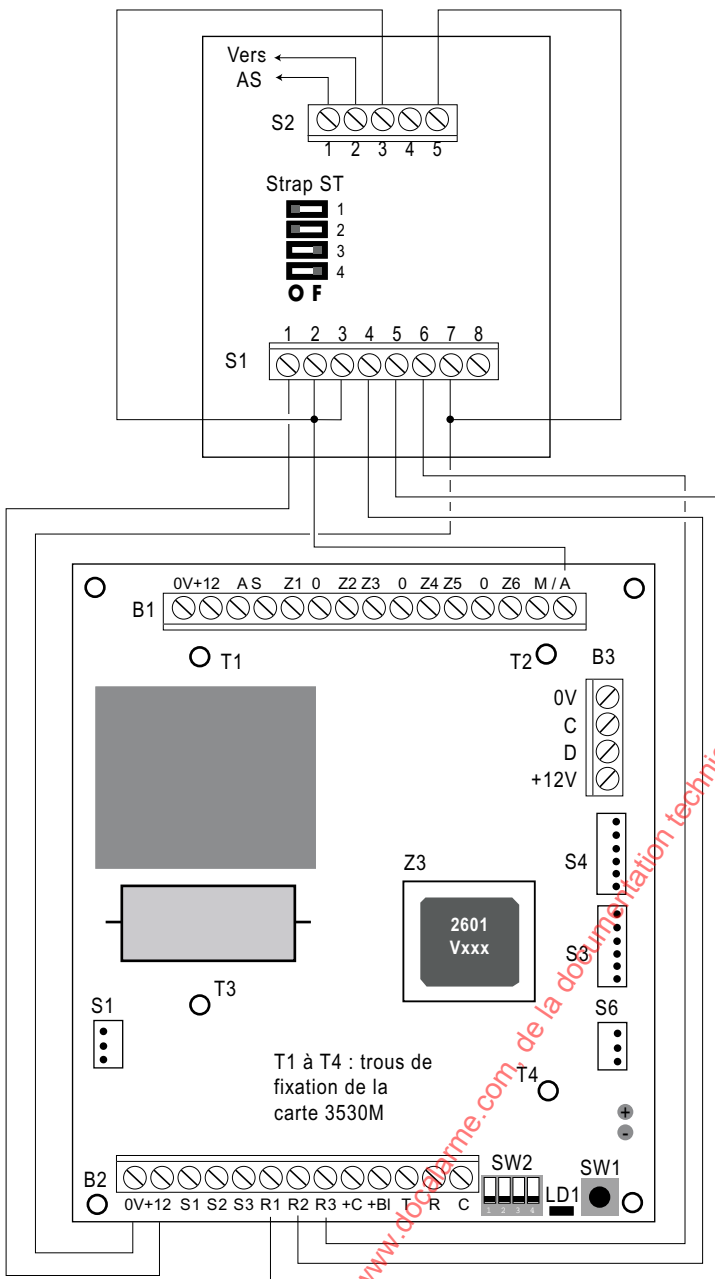

Le code 1 active la sortie A
Le code 2 active la sortie B
Le code 3 active la sortie C

Code 1 - MARCHÉ TOTALE
Code 2 - MARCHÉ PARTIELLE
Code 3 - TEST SIRENES

Sortie A - Impulsion 1 sec. (réglage 1)
Sortie B - Impulsion 5 sec. (réglage 3)
Sortie C - Impulsion 20 sec. (réglage 5)

7-8 Exemple de raccordement d'un boîtier 1031A ou 1031AB

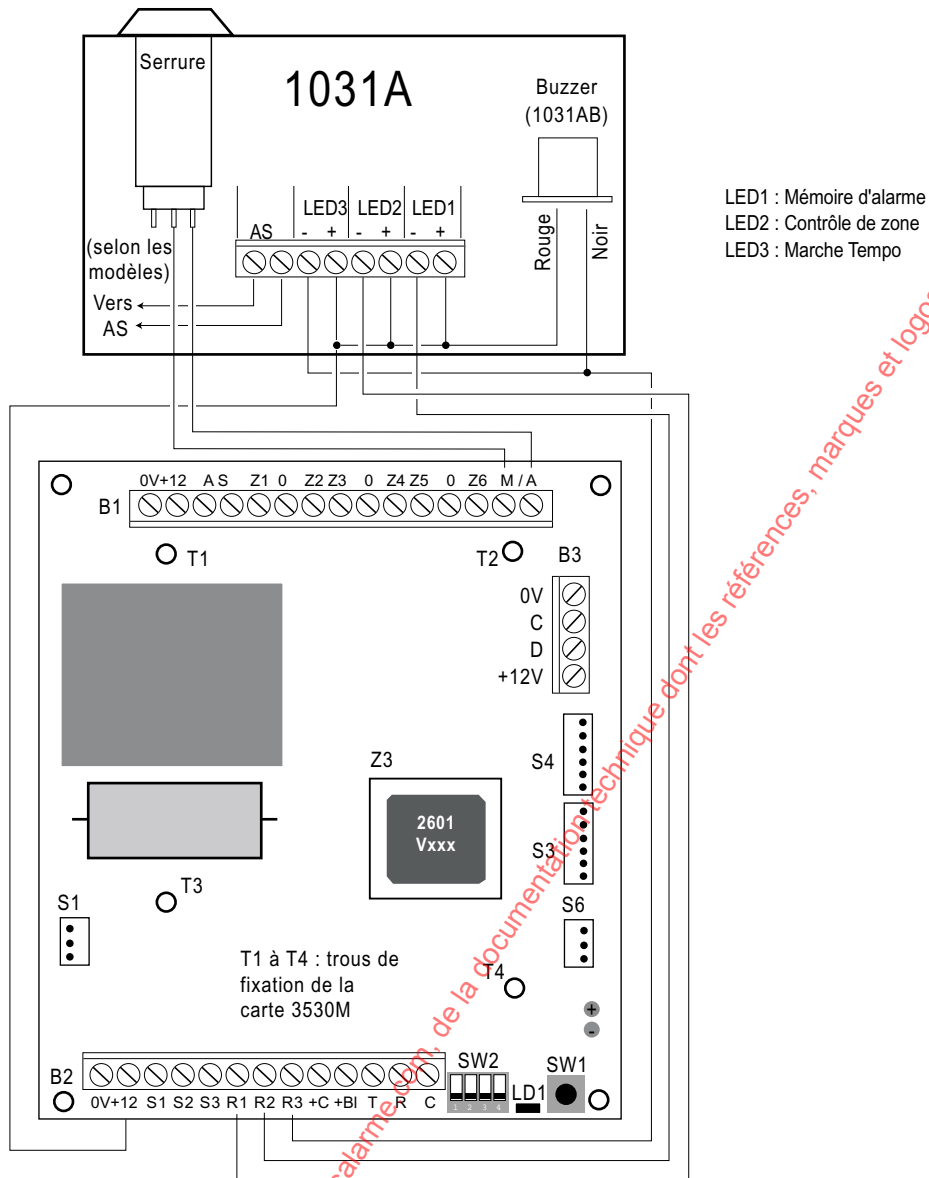

8 - COMPLÉMENTS D'INSTALLATION

Les équipements décrits aux paragraphes 8-1, 8-2 et 8-4 ne font pas partie de l'agrément NF&A2P.

8-1 Paramétrage du clavier MAJESTRO 2000

Afin d'effectuer ces réglages le Strap ST3 doit être mis sur la position O (opération à effectuer impérativement le clavier hors tension), faute de quoi le code INSTALLATEUR est inopérant.

Le code INSTALLATEUR (code 15) permet la modification des paramètres du clavier.

Taper le code principal (d'origine **2 5 0 8 1 9 9 4**)

VOTRE NOUVEAU CODE INSTALLATEUR _ _ _ _ _

Taper le code INSTALLATEUR

2 5 0 8 1 9 9 4

Entrer votre nouveau code 15

BIP

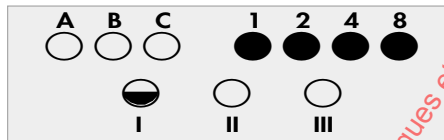

Voyants 1 + 2 + 4 + 8 allumés = réglage **code 15** INSTALLATEUR

Voyant I Clignotant = modif code 15

Taper le code 15 (ex.)

1 1 0 9 2 0 0 1

Valider avec *

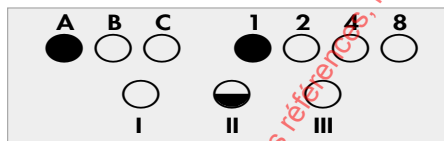

Voyant II vert clignotant = Affectation sorties/codes **NE PAS MODIFIER**

Valider 13 fois avec *



jusqu'à obtenir voyant 3 vert clignotant



Voyant A allumé = Sortie A
Aucun voyant 1 à 8 = M/A

Voyant III vert clignotant = état des sorties

Choisissez TEMPO 1 sec avec 1

1

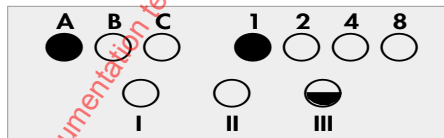

Voyant A allumé = Sortie A
Voyant 1 allumé = tempo 1 sec

Voyant III vert clignotant = état des sorties

Valider avec *

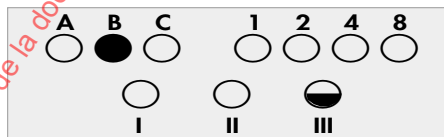

Voyant II allumé = Sortie B
Aucun voyant 1 à 8 = M/A

Voyant III vert clignotant = état des sorties

Choisissez TEMPO 5 sec avec 3

3

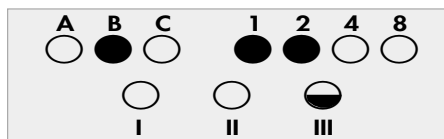

Voyant B allumé = Sortie B
Voyant 1+3 allumés = 5 sec

Voyant III vert clignotant = état des sorties

Valider avec *

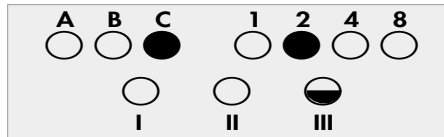

Voyant C allumé = Sortie C
Voyant 2 allumé = 3 sec

Voyant III vert clignotant = état des sorties

Choisissez TEMPO 20 sec avec 5

5

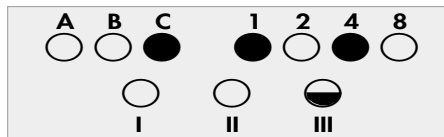

Voyant C allumé = Sortie C
Voyant 1+4 allumés = 20 sec

Voyant III vert clignotant = état des sorties

Valider avec *



pour quitter

PARAMETRAGE TERMINÉ : Retour des voyants à l'état normal.

Afin de faciliter les manipulations de l'utilisateur, replacer le strap ST3 sur la position F

8-2 Exemple de raccordement d'une télécommande radio sur la zone 6

Les canaux de commande doivent tous être NO (Normalement Ouvert) et activés de manière impulsionnelle.

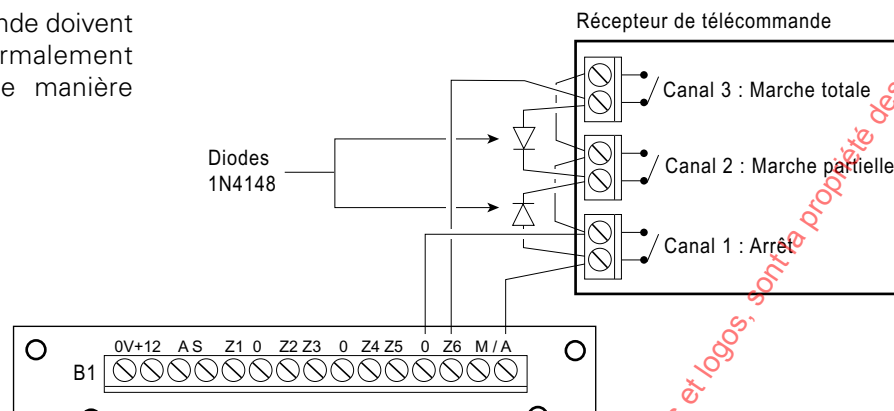

8-3 Sirène interne SI02

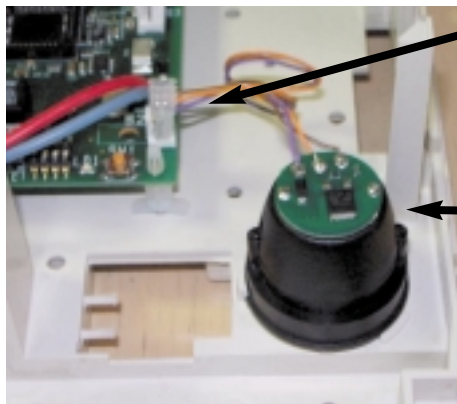

Relier le connecteur de la sirène SI02 à S6

Positionner la sirène SI02 en engageant la partie supérieure puis en clipsant la partie inférieure dans le logement.

8-4 Montage de la serrure sur la face 2615

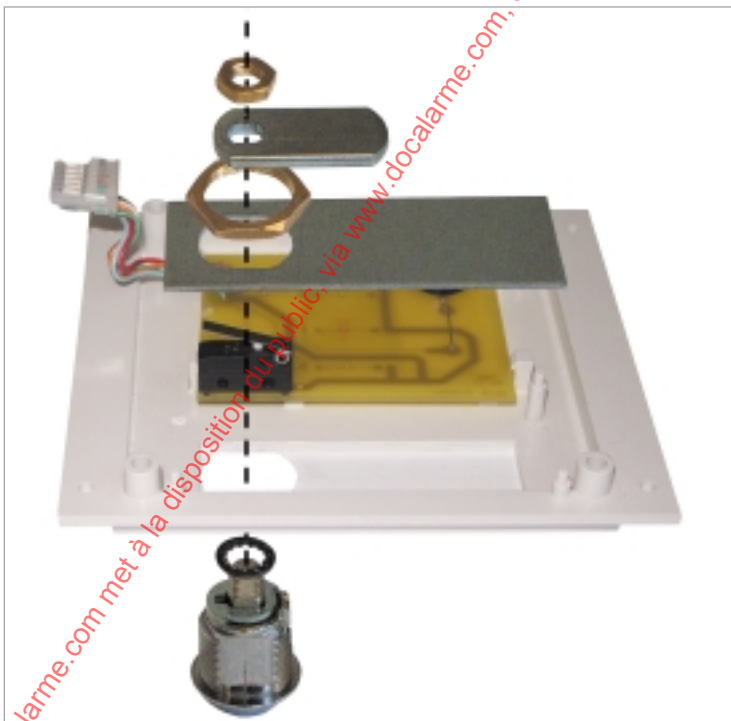

Monter la serrure selon le schéma ci-contre.

Monter les éléments ci-dessous en 2 étapes :

- Fixation du canon

(8) Canon

(6) Face avant

(4) Plaque de maintien

(3) Ecrou de fixation

- Assemblage de la serrure

(7) Rondelle

(2) Came

(1) Ecrou de maintien de la came

Monter la came (2) de façon à ce qu'elle actionne le micro-switch (5) lorsque l'on tourne la clé.

Brancher le connecteur (9) sur le connecteur S4 de la carte de la centrale.

8-5 MANIPULATION DU COFFRET - Ouverture, fermeture, plombage

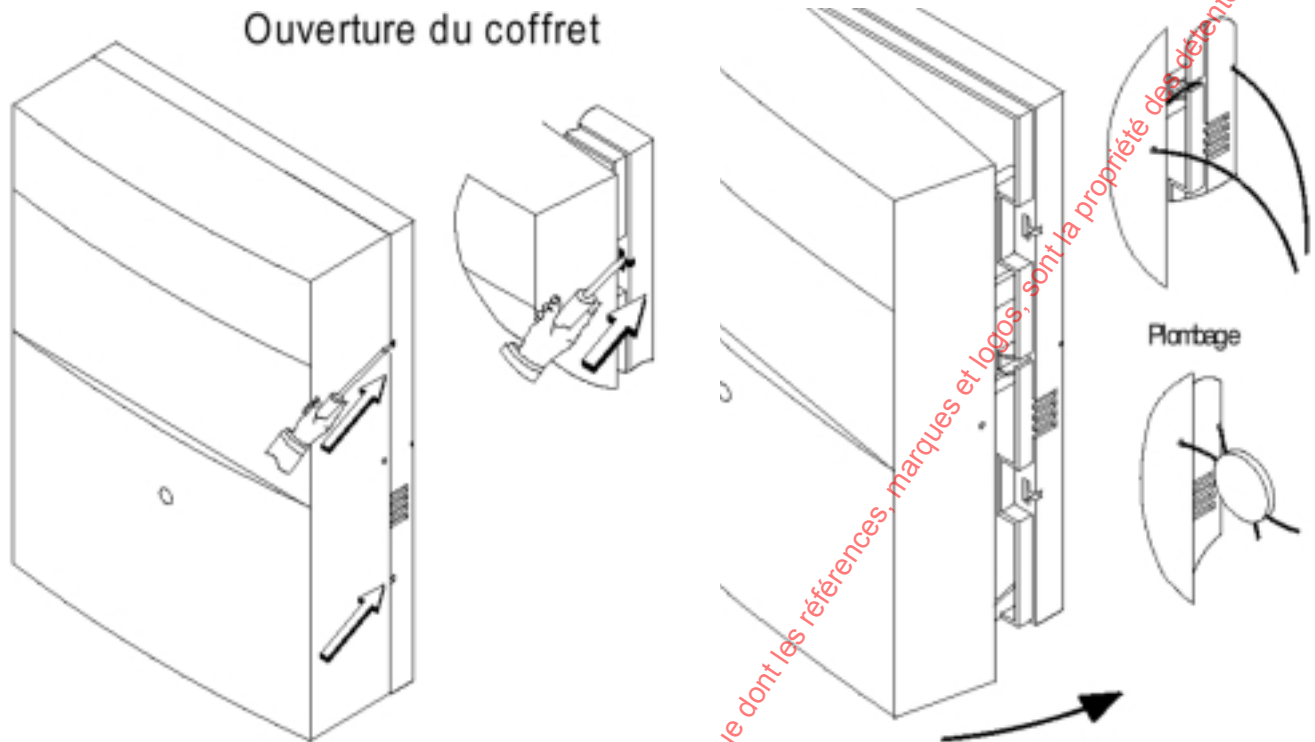

8-6 AUTOSURVEILLANCE À L'ARRACHEMENT CLAVIERS ET CENTRALE

Sur les claviers, comme sur la centrale, il est possible de mettre en place une autosurveillance à l'arrachement des coffrets.

Claviers



Percez ici, et fixez une vis de \varnothing 2,5 mm à 3 mm dans le mur et la laissez dépasser de 3 mm.

Centrale

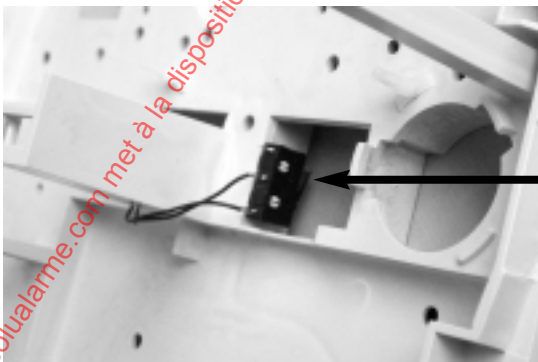

Positionnez le kit d'autosurveillance à l'arrachement comme indiqué sur la photo. Placez une vis dans le mur dépassant de 7 mm pour actionner la lame du switch ci-contre.