

NOTICE D'INSTALLATION



Centrale-sirène-transmetteur 361-21F/362-21F

Notice d'installation

Sommaire

Avant propos

Afin de réaliser l'installation dans les meilleures conditions, nous vous conseillons de lire respectivement :

- le **livret système** qui décrit les aspects fonctionnels du système,
- les **notices d'installation** qui décrivent la mise en œuvre de chaque appareil,
- le **résumé d'installation** qui décrit l'apprentissage des appareils et le paramétrage principal de la centrale.

Le chapitre "**Paramétrage principal**" décrit les paramètres principaux de la centrale qui correspondent à la majorité des installations. Selon les besoins de votre client, le chapitre "**Paramétrage avancé**" décrit les paramètres optionnels de la centrale.

Vous trouverez à la fin de cette notice :

- un récapitulatif détachable des paramètres,
- une fiche d'installation détachable permettant de reporter les choix de programmation.

1. Présentation 4

2. Préparation 5

Précautions à prendre avant toute installation du système	5
Outillage nécessaire	6
Ouverture de la centrale	6
Alimentation	6
Descriptif	7
Désignation des touches du clavier	7

3. Apprentissage des appareils 8

Apprentissage d'une télécommande à la centrale	8
Apprentissage d'un clavier de commande à la centrale	8
Apprentissage d'un détecteur d'intrusion à la centrale	9
Apprentissage d'une centrale à la sirène	10
Vérification de l'apprentissage	10
Effacement d'un appareil appris	11
Effacement général de l'apprentissage	11

4. Paramétrage principal 12

Modification des codes d'accès	12
Paramètres de la centrale	14
Paramètres de la transmission téléphonique	16

5. Pose des appareils 21

Choix de l'emplacement des appareils	21
Choix de l'emplacement de la centrale	21
Test des liaisons radio	22
Fixation de la centrale	23

6. Vérification de l'installation 27

Vérification des appareils et des liaisons radio	27
Vérification de la transmission téléphonique	28

7. Changement de modes de fonctionnement 30

Consultation du mode de fonctionnement et de l'état de la centrale 30

8. Essai réel 31

9. Maintenance 32

Signalisation des anomalies 32

Signalisation vocale des alarmes 32

Consultation du journal d'événements 33

Maintenance par téléphone 34

Changement de l'alimentation 37

10. Paramétrage avancé 38

Paramètres de la centrale 38

Paramètres de la transmission téléphonique 46

11. Récapitulatif des paramètres de la centrale 51

Fiche d'installation 57

Tableau des codes alarmes en télésurveillance 59

Spécifications techniques 60

L'installateur préconise et réalise les installations sous sa seule responsabilité.
Il devra se conformer aux réglementations en vigueur ainsi qu'aux recommandations contenues dans le Livret système et dans la présente notice d'installation.
Des dysfonctionnements éventuels du système causés par le non respect de ces recommandations sont la responsabilité unique de l'installateur.

Les conditions d'application de la garantie contractuelle et du SAV sont décrites dans le catalogue général des produits, et peuvent vous être adressées sur simple demande.

1. Présentation



La **centrale-sirène-transmetteur** gère :

- la **protection intrusion**,
- la **protection des personnes**,
- la **protection technique**,
- la **protection incendie**.

La protection intrusion est assurée par des détecteurs d'intrusion préalablement appris à la centrale. Le déclenchement des alarmes dépend de l'état du système et du type de détecteurs sollicités.

Les **protections des personnes, technique et incendie** sont actives **24 h/24**.

En cas de d'alarme, le transmetteur et les sirènes se déclenchent.

La centrale-sirène-transmetteur, qui peut commander jusqu'à 4 groupes de protection indépendants, est équipée :

- d'un clavier de commande,
- d'une sirène,
- d'un haut-parleur de synthèse vocale,
- d'un transmetteur téléphonique,
- d'un module pour le téléchargement,
- d'une commande d'alarme par téléphone.

Centrale-sirène-transmetteur



www.absolualarme.com met à la disposition du public, via www.docalarme.com, de la documentation technique dont les références sont la propriété de détenteurs respectifs.

2. Préparation

Précautions à prendre avant toute installation du système

■ Diagnostic du site avant installation

Avant de réaliser une installation et de déterminer l'emplacement de chaque appareil, **un diagnostic préalable du site sur le plan de la propagation des transmissions radio est nécessaire**. Notamment, certains points spécifiques à la typologie des locaux doivent être pris en compte avec soin :

- les distances ou surfaces à surveiller,
- les matériaux utilisés,
- la modification de la configuration intérieure de l'habitation.

Néanmoins le choix de l'emplacement des appareils est un facteur déterminant de la fiabilité de l'installation.

C'est pourquoi nous vous recommandons d'effectuer une étude approfondie du site.

Tout **matériau métallique** représente un obstacle à la bonne propagation des transmissions radio et est susceptible d'influencer considérablement la liaison entre 2 appareils.

Ainsi les cas suivants doivent être évités :

- pose d'un appareil à proximité de matériaux métalliques, apparents ou cachés,
- pose de la centrale au voisinage immédiat d'autres appareils électriques ou informatiques.

■ Vérification des liaisons radio lors de l'installation

Pour une bonne fiabilité des liaisons radio dans le temps, il est impératif, une fois que tous les appareils ont été installés, de vérifier chacune des liaisons radio, comme décrit au chapitre "Vérification des appareils et des liaisons radio".



Le non respect de ces instructions peut entraîner la détection de pertes de liaison radio aléatoires fréquentes entre les divers appareils.



Recommandations

Tout accès aux composants internes peut endommager l'appareil par décharges d'électricité électrostatique.

Lors d'une intervention sur l'appareil prendre les précautions suivantes :

- éviter tout contact, direct ou par l'intermédiaire d'un outil métallique, avec les composants électroniques ou les parties métalliques des borniers de connexion,
- utiliser des outils non magnétiques,

- avant d'accéder aux composants internes, toucher une surface métallique non peinte telle qu'une canalisation d'eau ou un matériel électrique relié à la terre,

- limiter au maximum les déplacements entre deux accès aux composants internes. Sinon répéter l'opération ci-dessus avant chaque nouvelle intervention sur l'appareil,

- si vous devez retirer une carte électronique, placer la dans un boîtier ou un sachet antistatique.

2. Préparation



Outillage nécessaire



- 1 tournevis cruciforme,
- 1 petit tournevis plat,
- 1 pince coupante,
- 1 pince à dénuder,
- 1 perceuse avec un foret de Ø 6 mm.

Ouverture de la centrale

■ Centrale-sirène-transmetteur

- 1 Pivoter le logo DAITEM vers la gauche afin d'accéder à la vis de fermeture.
- 2 A l'aide d'un tournevis cruciforme, dévisser la vis de fermeture.
- 3 Glisser le capot vers la gauche puis le soulever.

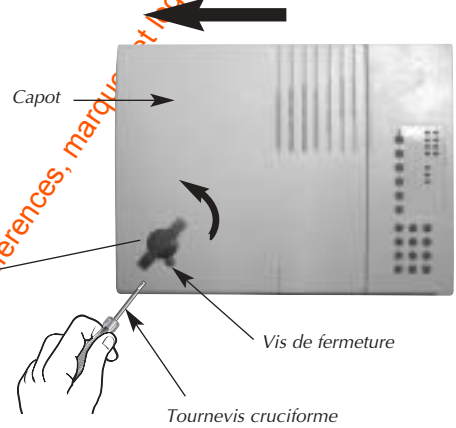
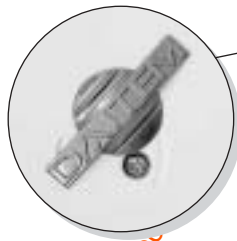

Alimentation

- 1 Positionner le bloc d'alimentation sur les rails de guidage situés en haut à gauche du boîtier.
- 2 Glisser le bloc d'alimentation vers la droite jusqu'en butée, le bloc d'alimentation est ainsi verrouillé.
- 3 10 s environ après la mise sous tension, attendre le message vocal de la centrale ci-dessous :

"biiiiip, bip, le 1/1/2000 à 0 h 0, mode installation"



Pour enlever le bloc d'alimentation, appuyer sur la touche de déverrouillage et glisser le bloc d'alimentation vers la gauche.

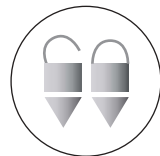

Touche de déverrouillage

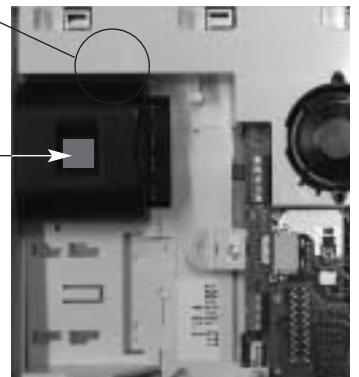

Si la centrale ne réagit pas à la mise sous tension :

- déconnecter l'alimentation,
- attendre 2 mn,
- brancher de nouveau la pile,
- vérifier l'énoncé correcte du message.

A la mise sous tension, la centrale se trouve automatiquement en mode installation.

2. Préparation



Descriptif

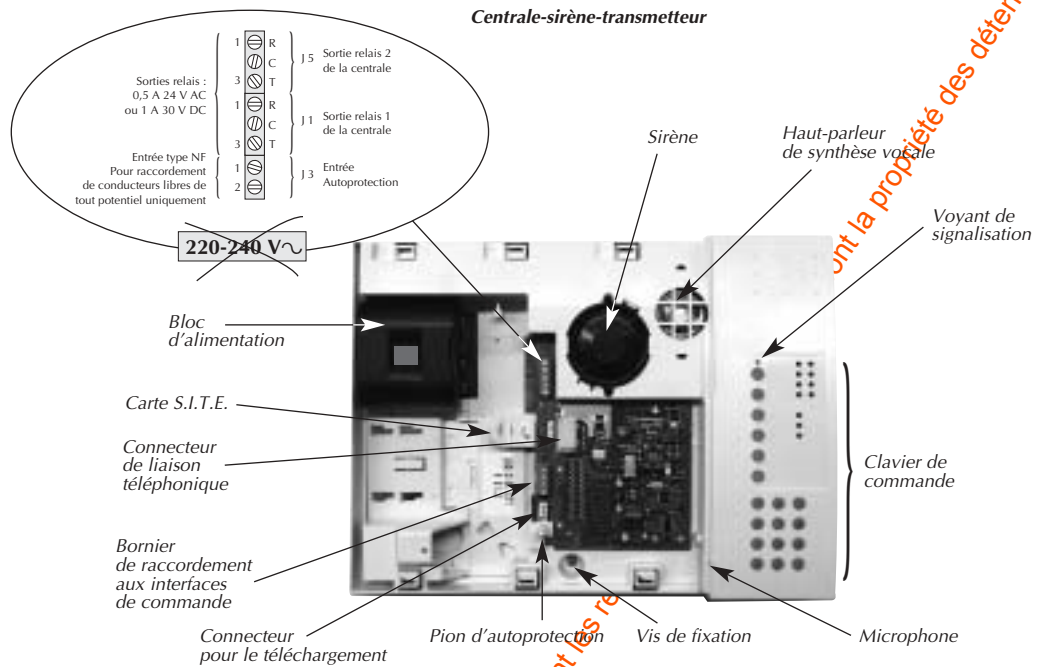

⚠ Ne pas raccorder le secteur 230 V sur les sorties relais.

Désignation des touches du clavier

Une planche d'étiquettes adhésives fournie avec les notices permet de désigner les touches du clavier de la centrale.

- Si la programmation "configuration 1 usine" des touches correspond au choix voulu, coller l'étiquette sérigraphiée "Configuration 1" sur le clavier de la centrale.

- Si cette configuration ne convient pas au client, il est possible de choisir la configuration 2 en utilisant l'étiquette sérigraphiée "Configuration 2" ou de personnaliser les touches de commande individuellement (cf. § Paramétrage avancé).

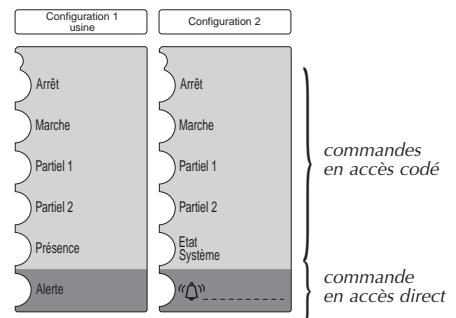

💡 Recouvrir l'étiquette du film de protection.

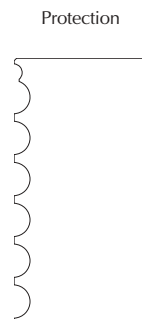

www.absolualarme.com met à la disposition du public, via www.0800111111.com, de la documentation technique de ses produits.

3. Apprentissage des appareils



L'apprentissage permet d'établir la reconnaissance d'un appareil (télécommande, détecteur....) par la centrale.

Pour chaque appareil appris, la centrale attribue un numéro d'appareil dans l'ordre chronologique d'apprentissage.

Au-delà de 4 heures sans commande, la centrale passe automatiquement en mode utilisation (cf. § Changement de mode de fonctionnement).

Pour les appareils qui doivent être relayés, l'apprentissage à la centrale doit se faire par l'intermédiaire du relais (cf. Notice d'installation du Relais radio).

Pour effectuer les opérations d'apprentissage, la centrale doit être en mode installation.

Apprentissage d'une télécommande à la centrale

1) Appui sur * puis # du clavier intégré à la centrale

2) Appui maintenu sur "Arrêt" jusqu'à la réponse de la centrale

3) La centrale confirme par un message vocal l'apprentissage de la télécommande

Reporter l'apprentissage de la (ou des) télécommande(s) sur la fiche d'installation à la fin de la notice.

Apprentissage d'un clavier de commande à la centrale



Pour être appris, le clavier de commande doit obligatoirement être en mode installation.

A la mise sous tension, le clavier est en mode utilisation, pour le passer en mode installation,

composer sur le clavier de commande :

1) Appui sur * puis # du clavier intégré à la centrale

2) Appui maintenu sur "Arrêt" jusqu'à la réponse de la centrale

3) La centrale confirme par un message vocal l'apprentissage du clavier

Reporter l'apprentissage du (ou des) clavier(s) sur la fiche d'installation à la fin de la notice.

La centrale signale une erreur de manipulation par 3 bips courts ; dans ce cas, reprendre la phase d'apprentissage à son début.

via www.docalarme.com, de documentation te, dont les références, ss, marqués et log, briétés, systèmes respectifs.

www.absolualarme.com met à la disposition du p...

3. Apprentissage des appareils



Apprentissage d'un détecteur d'intrusion à la centrale

L'apprentissage d'un détecteur d'intrusion implique le choix du :

- groupe de protection de 1 à 4,
- déclenchement (immédiat ou temporisé).

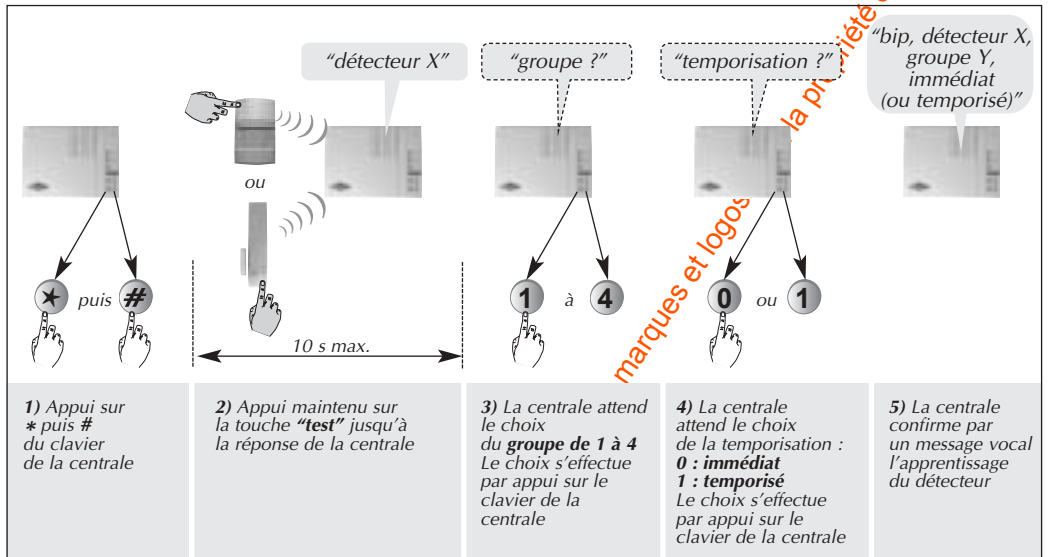

☹ La centrale signale une erreur de manipulation par 3 bips courts ; dans ce cas, reprendre la phase d'apprentissage à son début.

Exemple : apprentissage du 1^{er} détecteur d'ouverture, affecté au **groupe n° 2** et à **déclenchement immédiat**. La centrale attribue automatiquement le n° 1 au premier détecteur appris.

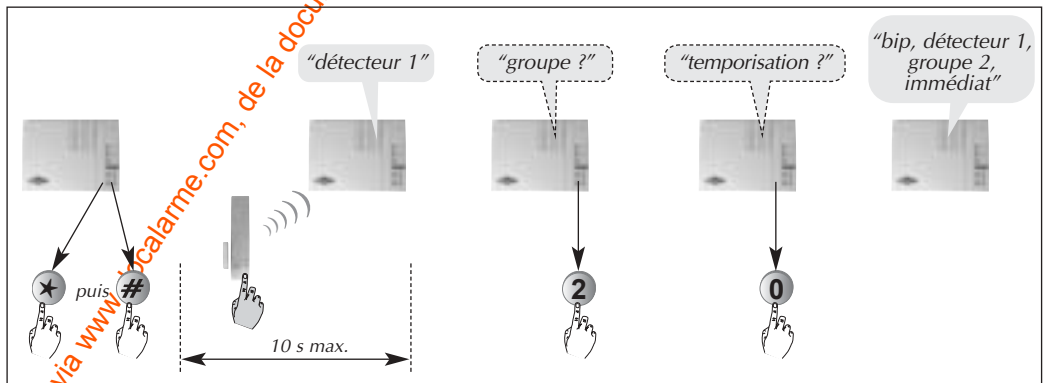

www.absolualarme.com met à la disposition du public, via www.absolualarme.com, de la documentation technique.

3. Apprentissage des appareils

Apprentissage d'une centrale à la sirène

Pour être apprise, la sirène doit obligatoirement être en mode installation.

↳ A la mise sous tension, la sirène est en mode installation.

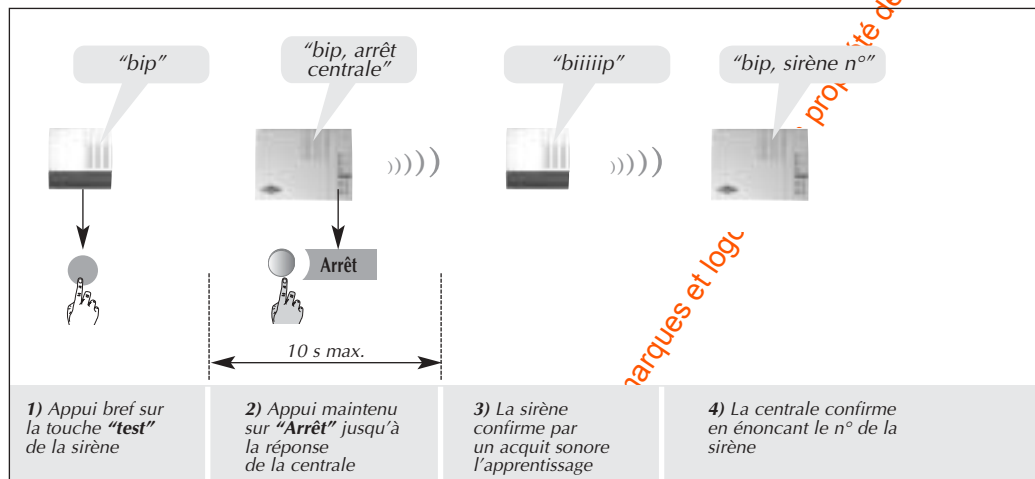

☹ La centrale et la sirène signalent une erreur de manipulation par 3 bips courts ; dans ce cas, reprendre la phase d'apprentissage à son début.

📄 Reporter l'apprentissage de la (ou des) sirène(s) sur la fiche d'installation à la fin de la notice.

Vérification de l'apprentissage

Lors de la vérification des appareils appris, la centrale énonce vocalement dans l'ordre :

- les commandes,
- les détecteurs d'intrusion,
- les sirènes.

Pour relire l'ensemble des appareils appris, composer :

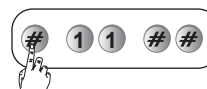

Exemple de relecture :

"bip, commande 1,
bip, commande 2,
bip, détecteur 1, groupe 2 immédiat,
bip, sirène 1"



3. Apprentissage des appareils



Effacement d'un appareil appris

La centrale reconnaît 5 types d'appareils classés par numéros.

NF **827** Pour répondre aux exigences NF&A2P, en cas de perte ou de sabotage d'un appareil du système, il est nécessaire d'effacer l'apprentissage de l'appareil concerné.

Type d'appareil	N°
Détecteur	2
Commande	3
Sirène	4
Relais radio ou récepteur	7

• Pour effacer un appareil appris, composer :

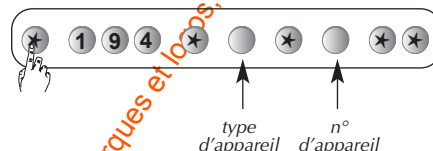

Exemple :
Pour effacer la 2^e commande apprise, composer :



• Pour effacer une sirène, composer :

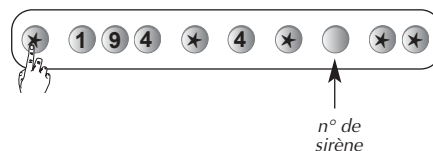

Exemple :
Pour effacer la 2^e sirène apprise, composer :



• En cas d'effacement d'un relais radio, tous les appareils relayés seront automatiquement effacés.
• L'effacement de l'interface de commande s'effectuera automatiquement lors de la déconnexion.

Effacement général de l'apprentissage

Pour effacer l'intégralité des appareils appris, composer :



via www.docu...
www.absolualarme.com met à la disposition du p...

le la documentation technique dont les références, marques et logos, sont la propriété des clients respectifs.

4. Paramétrage principal



Pour assurer un fonctionnement correct, tous les paramètres de la centrale sont préprogrammés en usine. Chaque paramètre peut être modifié à l'aide du clavier de la centrale.

Certains paramétrages entraînent une non conformité de la centrale par rapport aux exigences de la marque NF&A2P.

Les paramétrages obligatoires dans le cadre du respect de ces exigences sont indiqués dans la présente notice par le logo .

Le non respect de ces paramétrages engage la responsabilité de l'installateur.

Modification des codes d'accès

Si l'installation comprend un(des) clavier(s) de commande, les modifications apportées au clavier de la centrale doivent être répétées normalement sur le(s) clavier(s) de commande.

Afin de préserver la confidentialité de l'installation, il est nécessaire de modifier les codes d'accès :

- le code maître destiné à l'utilisateur,
- le code installateur.

La modification du code maître peut s'effectuer dans les 3 modes de fonctionnement. →



■ Nombre de chiffres des codes d'accès

Avant de modifier les codes d'accès du clavier de la centrale, il est indispensable de déterminer le **nombre de chiffres des codes d'accès**.



La modification du nombre de chiffres doit s'effectuer à partir des codes d'accès usine.



Pour répondre aux exigences NF&A2P, en usage extérieur, le code d'accès doit comporter 6 chiffres.

L'extension du nombre de chiffres s'applique pour :

- le code maître,
- les codes services,
- le code installateur,
- le code téléchargement.

Pour modifier le nombre de chiffres, composer :



nombre de chiffres
(de 4 à 6)

Exemple :

Pour étendre à 6 chiffres les codes d'accès, composer :



"bip, 6"



4. Paramétrage principal



■ Modification du code maître

Pour modifier le code maître, composer :

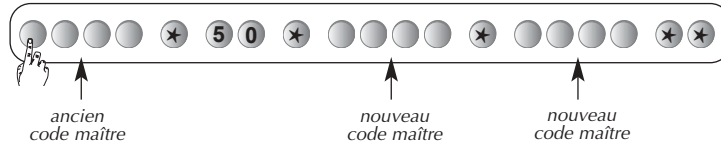

Code maître usine : 0000.

Exemple : pour remplacer le code maître usine "0000" par un nouveau code "1234", composer :



■ Modification du code installateur

 Avant de modifier le code installateur, vérifier si la centrale et le clavier de commande sont en mode installation.

En mode installation, le voyant de la centrale clignote à 2 reprises toutes les 10 s, dans le cas contraire, composer sur les 2 appareils les séquences suivantes :



code maître

puis,



code installateur



Pour modifier le code installateur, composer :

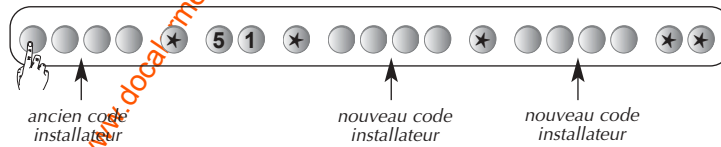

Code installateur usine : 1111

■ Modification du code téléchargement

Pour modifier le code téléchargement, composer :

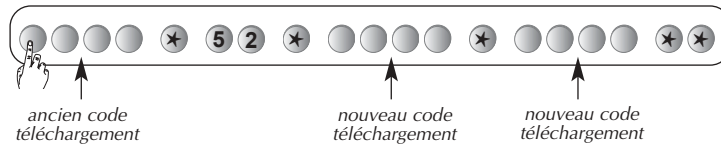

Code téléchargement usine : 2222

www.absolualarme.com met à la disposition du public, via www.localme.com, de

ances, marques et logos sont la propriété des détenteurs respectifs.

4. Paramétrage principal



Paramètres de la centrale

■ Modification de la date

Tous les événements (alarme, anomalie...) mémorisés par la centrale sont horodatés afin de faciliter le diagnostic.

- Pour programmer la date, composer :

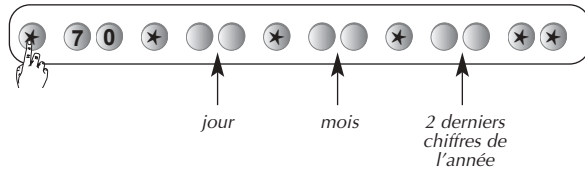

Exemple :

- Pour programmer la date du 13 avril 2004, composer :



- Pour relire la date programmée, composer :



■ Modification de l'heure

- Composer :

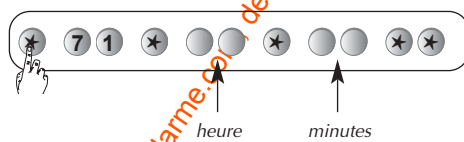

Exemple :

- Pour programmer l'heure à 11 h 07, composer :

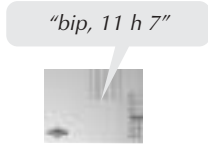
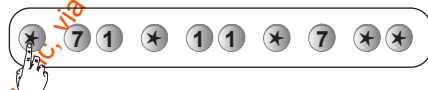

- Pour relire l'heure programmée, composer :

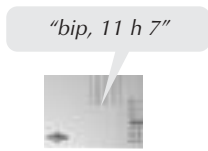

Il est nécessaire de reprogrammer la date et l'heure après une déconnection de l'alimentation.

www.absolualarme.com met à la disposition du public, via www.docalarme.sp, de la documentation technique dont les références, marques et logos sont la propriété des détenteurs respectifs.

4. Paramétrage principal



■ Temporisation de sortie

- Pour **modifier la temporisation de sortie**, composer :

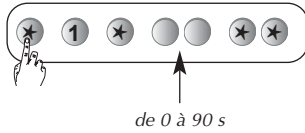

Temporisation de sortie usine : 90 s.

■ Temporisation d'entrée

- Pour **modifier la temporisation d'entrée**, composer :

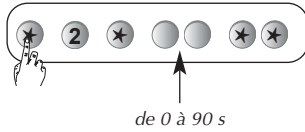

Temporisation d'entrée usine : 20 s.

■ Message d'identification vocal des détecteurs (20 maxi)

Afin d'identifier plus facilement les détecteurs (intrusion, techniques, incendie), il est possible d'enregistrer un message vocal personnalisé d'une durée maximum de 3 s.

Attendre l'éclairage du voyant vert avant de parler dans le micro

- Pour enregistrer le message, composer :

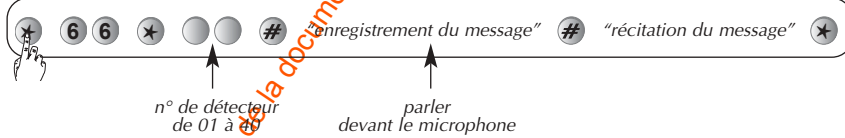

Exemple de message personnalisé

- Composer



- Pour vérifier le message d'identification, composer :



"bip, salle à manger"

www.absolualarme.com met à la disposition du public, via www.docularme.com, la documentation technique dont les références, marques, logos, sont la propriété des détenteurs respectifs.

4. Paramétrage principal



Paramètres de la transmission téléphonique

■ Les cycles d'appels

La centrale possède 3 cycles d'appels indépendants. Pour chacun des 3 cycles, il est possible de choisir :

- 2 à 3 numéros distincts,
- le type de transmission (vocale ou digitale),
- les événements transmis.

Les cycles 2 et 3 sont décrits dans le chapitre du paramétrage avancé.

■ Programmation du cycle 1

□ Numéros d'appels

Lors du déroulement du cycle 1, la centrale contacte jusqu'à 3 numéros de correspondants distincts.

Les numéros de correspondants sont respectivement enregistrés dans les mémoires **81**, **82** et **83**.

- Pour programmer les numéros, composer :

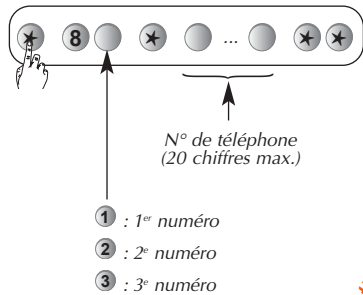

Cycle	Déroulement
N° 1	Diagram showing a sequence of 1st, 2nd, and 3rd numbers for cycle 1.
N° 2	Diagram showing a sequence of 1st and 2nd numbers for cycle 2.
N° 3	Diagram showing a sequence of 1st, 2nd, and 3rd numbers for cycle 3.

Exemple : n° 04 76 45 32 32 pour le 1^{er} correspondant, composer :

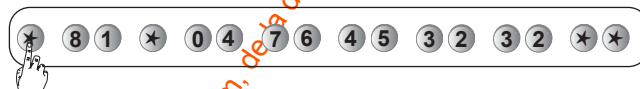

Si vous programmez un # juste avant le numéro du correspondant, cela permet de supprimer la détection de tonalité (invitation à numéroté).

□ Vérification des numéros d'appels

La relecture des n° de correspondants s'effectue uniquement pour les transmissions vocales.

Pour relire les numéros de téléphone des 3 correspondants, composer :

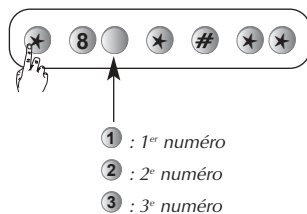

"bip long + n° du correspondant"

"bip long + n° du correspondant"

Reportez les choix effectués sur la fiche d'installation à la fin de la notice.

4. Paramétrage principal



Type de transmission

• Composer sur l'interface :

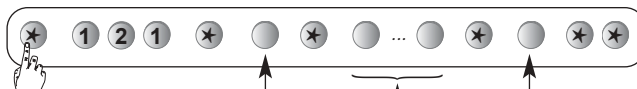

Protocole
• 0 = vocal (usine) (1)
• 1 = vocal installateur (2)
• 2 = digital Atral 1
• 3 = digital Telim
• 4 = digital FSK 200 bauds
• 5 = digital Ademco 4/9
• 6 = contact ID
• 7 = vocal sans "tapez *" (3)

N° d'identification
• de 1 à 8 chiffres si vocal (usine)
• 4 chiffres si digital Ademco ou contact ID
• 5 chiffres si digital FSK 200 bauds
• 6 chiffres si digital Telim
• 8 chiffres si digital Atral
<i>en appel vocal,</i>
<i>le n° d'identification usine est 11</i>

Ecoute
• 0 = écoute interpellation inactive (usine)
• 1 = écoute interpellation active (la sirène de la centrale s'arrête pendant la période d'écoute)

(1) appel avec acquittement obligatoire
 (2) appel avec acquittement non obligatoire (compatible avec un répondeur)
 (3) appel vers un particulier sans le message d'invitation "tapez *"

Exemple : paramétrage d'une transmission **vocale** ayant pour n° d'identification 1 2 3 4 avec **écoute inactive**.



• Relecture du type de transmission :



Type d'événements transmis

Pour choisir les événements transmis pour les numéros d'appels du cycle 1, composer :



Type d'événement*
• 2 = alarme incendie
• 3 = alarme intrusion
• 4 = alarmes techniques
• 5 = anomalies

* Usine : toutes alarmes et anomalies (2, 3, 4, 5).

Exemple : choix des événements transmis : "alarme incendie" et "alarme technique".

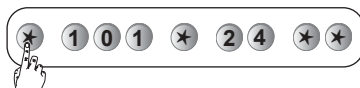

• Relecture du type d'événement transmis :



Reporter les choix effectués sur la fiche d'installation à la fin de la notice.

www.absolualarme.com met à la disposition du public, via www.docalarme.com, de la documentation technique pour les référents.

"bip long + énoncé des choix effectués"

"bip long + énoncé des choix effectués"

"bip long + énoncé des choix effectués"

4. Paramétrage principal



Paramètres de la transmission téléphonique (suite)

■ Numéro d'information

Un numéro spécial permet d'informer vocalement un correspondant sur tout type d'événement en redondance avec les transmissions vocales ou digitales.

- Pour programmer le n° d'information, composer :

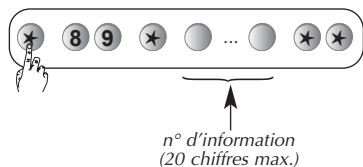

"bip long + énoncé du n° d'information"



Exemple :

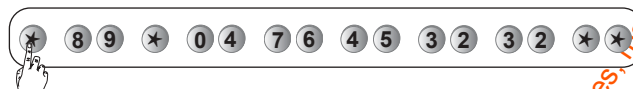

"biiiiip, 04 76 45 32 32"



- Relecture du numéro d'information :



■ Effacement d'un numéro



- ① : 1^{er} numéro
- ② : 2^e numéro
- ③ : 3^e numéro
- ④ : n° d'information

Reporter les choix effectués sur la fiche d'installation à la fin de la notice.

www.absolualarme.com met à la disposition du public, via www.doc.alarme.com, de la documentation technique dont les références, marques et logos sont la propriété des détenteurs respectifs.

4. Paramétrage principal



■ Paramètres de la transmission téléphonique vers un particulier

Message d'identification vocal personnalisé

Afin d'identifier plus facilement le transmetteur téléphonique, il est possible d'enregistrer un message vocal personnalisé d'une durée maximum de 25 s.

- Pour enregistrer le message, composer :

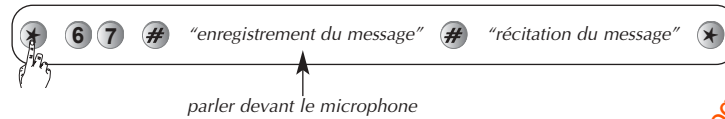

Attendre l'éclairage du voyant avant de parler dans le microphone.

Exemple :



- Pour vérifier le message vocal personnalisé, composer :



Message d'acquiescement personnalisé

Afin de faciliter l'interprétation du message d'acquiescement du transmetteur, il est possible d'enregistrer un message d'acquiescement personnalisé d'une durée maximum de 10 s.

Attendre l'éclairage du voyant avant de parler dans le microphone.



Exemple de message d'acquiescement personnalisé

- Composer :

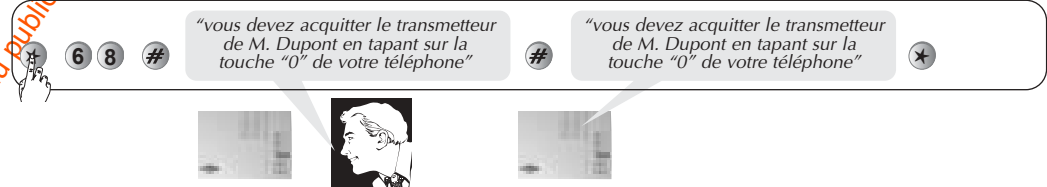

- Pour vérifier le message d'acquiescement, composer :



Reporter les choix effectués sur la fiche d'installation à la fin de la notice.

www.absolualarme.com met à la disposition du public... documentation technique dont les ré... des détenteurs respectifs.

4. Paramétrage principal



Paramètres de la transmission téléphonique (suite)

■ Paramètres de la transmission téléphonique vers un télésurveilleur

Appel cyclique

- Pour modifier l'heure du déclenchement du 1^{er} appel cyclique, composer :

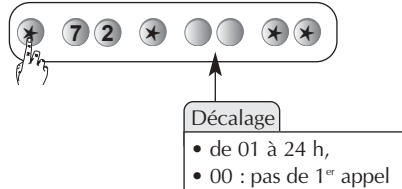

1^{er} appel cyclique usine : 12 h après le passage en mode utilisation.

Exemple : le passage en mode utilisation a lieu à 9 h 00 ; pour programmer l'heure de déclenchement de l'appel cyclique à 13 h 00, entrer la valeur 04 et composer la séquence suivante :



- Pour modifier la fréquence des appels, composer :

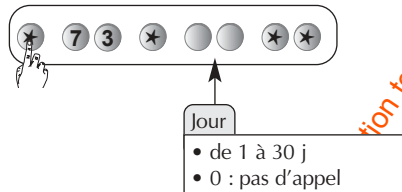

Fréquence des appels cycliques usine : 1 fois par jour

Transmission téléphonique digitale des mises en Marche/Arrêt

Le télésurveilleur peut recevoir les commandes de mise en Marche/Arrêt du système.

- Pour modifier la transmission des marche/arrêt, composer :

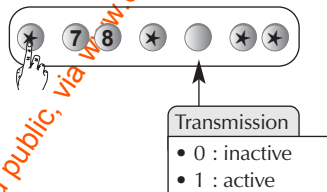

Transmission des marche/arrêt usine : active.



Reporter les choix effectués sur la fiche d'installation à la fin de la notice.

5. Pose des appareils



Choix de l'emplacement des appareils

Le choix de l'emplacement des appareils est un facteur déterminant de la fiabilité de l'installation. Il doit être fait pour chaque appareil tenant compte du diagnostic préalable du site sur le plan de la propagation des transmissions radio (cf. chapitre "Précautions de l'installation" de la présente notice).

Il convient notamment de veiller tout particulièrement aux points suivants :

■ Tout **matériau métallique représente un obstacle à la bonne propagation des transmissions radio** et est susceptible d'influencer considérablement la liaison entre 2 appareils.

Ainsi les cas suivants doivent être évités :

- pose d'un appareil au voisinage immédiat de matériaux métalliques, apparents ou cachés,
- pose de la centrale à proximité d'autres appareils électriques ou informatiques.

Si ces cas de figure ne peuvent être évités, la pose d'un relais pour contourner ces obstacles est vivement conseillée.

■ Toute **modification de la configuration intérieure ou de l'aménagement des locaux** est susceptible d'influencer considérablement la propagation radio entre deux appareils.

Dans tous les cas où de telles variations sont prévisibles, l'utilisation de relais est fortement conseillée afin de renforcer la liaison et contourner les obstacles potentiels entre les différents appareils et la centrale.

Choix de l'emplacement de la centrale

Placer la centrale sans la fixer :

- à l'**intérieur**, dans une zone protégée,
- sur une **surface plane et rigide** à proximité d'une prise téléphonique (s'assurer que la prise soit en tête d'installation),
- loin des sources éventuelles de perturbation (compteur ou armoire électrique, matériel informatique...),
- de préférence **au centre de l'installation**.

Prévoir un dégagement autour de la centrale pour faciliter l'ouverture du capot et le passage des câbles.

La centrale ne doit **jamais** être **fixée** directement sur une **paroi métallique**.

Pour un fonctionnement correct de la centrale-sirène-transmetteur :

- ne **jamais** laisser de **surplus de câble téléphonique** dans le boîtier.
- éviter de contourner le boîtier avec le câble,
- le **raccordement** au réseau téléphonique doit être **en amont** de tous les postes de l'abonné et de tous les appareils à réponse automatique (répondeur, fax...),
- dans le cas d'une connexion à l'ADSL : nos appareils sont compatibles avec l'utilisation de l'ADSL, il faut néanmoins prendre des précautions en installant un filtre ADSL car sans celui-ci la centrale-sirène-transmetteur ne fonctionnera pas correctement.

5. Pose des appareils



Test des liaisons radio

Avant de fixer les appareils, disposer les appareils à proximité du point de fixation et vérifier les liaisons radio avec la centrale.
Si la liaison avec la centrale est correcte, la centrale énonce vocalement l'identification de l'appareil activé.

Si l'appareil activé (sauf pour la télécommande) présente un défaut d'alimentation (pile usagée) les signalisations de la centrale sont suivies par le message "anomalie tension".

■ Choix du test de liaison radio

En mode installation, la centrale est configurée en usine pour réagir à la réception correcte du message radio sur l'une des 2 bandes de fréquences. Pour modifier cette configuration, reportez-vous au récapitulatif des paramètres à la fin de la notice.

■ Test des télécommandes

Appuyer sur la touche "Arrêt" des télécommandes, la centrale énonce vocalement : "bip, arrêt commande X".



■ Test des claviers de commande

Les claviers de commande doivent être en mode installation, dans le cas contraire, composer : puis

code maître code installateur

Appuyer sur la touche "Arrêt" des claviers, la centrale énonce vocalement : "bip, arrêt commande X".



■ Test des détecteurs

Appuyer (> 5 s) sur la touche "test" de chaque détecteur, la centrale énonce vocalement : "bip, test détecteur X (message personnalisé), groupe Y, (immédiat ou temporisé)".



■ Test des sirènes

• Appuyer (> 5 s) sur la touche "test" de chaque sirène, les sirènes émettent un bip, leur flash clignote 3 s, la centrale énonce vocalement : "bip, sirène X".



www.absolualarme.com met à la disposition du public via www.ocalarme.com, o

technique dont les références, marques et logos, sont la p... nte... respectifs.

5. Pose des appareils



Fixation de la centrale

- Dévisser le gabarit de fixation et le fixer aux points **A**, **B** et **C**, (cf. **Fig. 1**).
- Insérer une des 2 rondelles de fixation dans l'orifice **C**.
- Raccorder les sorties et l'entrée filaires de la centrale (cf. § Raccordement des sorties et de l'entrée filaires).
- Raccorder la centrale au réseau téléphonique (cf. § Raccordement à un poste ou plusieurs postes).
- Placer la centrale sur les 2 crochets du gabarit de fixation (cf. **Fig. 2**).

- Utiliser les encoches de passage de câble pour guider le câble téléphonique vers l'extérieur de la centrale (cf. vue de dos de la centrale **Fig. 3**).
- Visser la vis de verrouillage au point **D** située au bas de la centrale (cf. **Fig. 4**).
- Refermer le capot de la centrale en le faisant glisser vers la droite (cf. **Fig. 5**).
- Visser la vis de fermeture du capot et rabaisser le logo (cf. **Fig. 5**).
- Brancher la prise gigogne téléphonique sur l'embase murale.
- Fixer les appareils de l'installation.

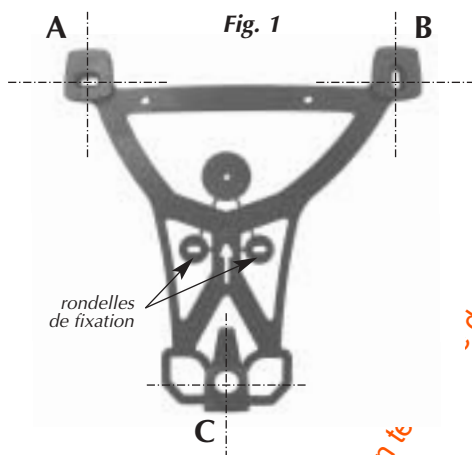
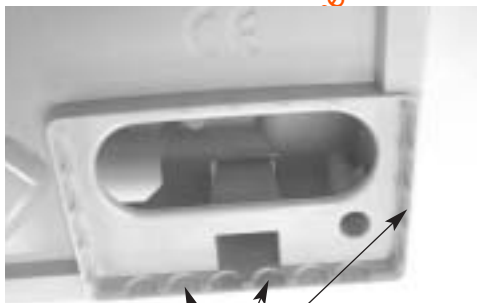

Fig. 1



Fig. 2



Encoches de passage de câble



Fig. 4

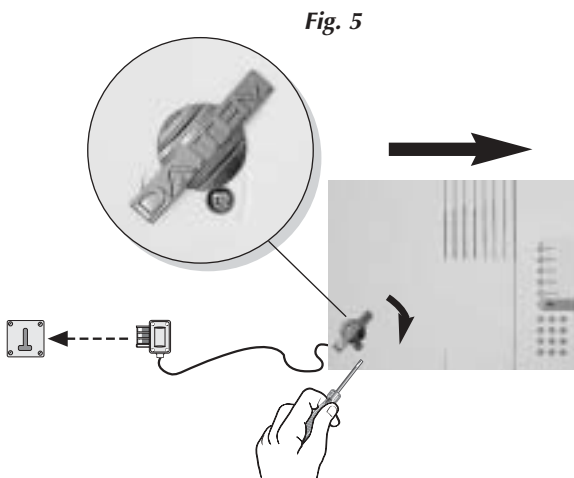

Fig. 5

... dont les références, marques et logos, sont protégés par des droits de propriété intellectuelle. Les marques et logos sont des marques de leurs propriétaires respectifs.

5. Pose des appareils



Fixation de la centrale (suite)

Raccordement des sorties relais

Caractéristiques électriques des sorties relais :

- sorties relais 1 et 2 possèdent 3 bornes :
 - 1 repos : R
 - 1 commun : C
 - 1 travail : T
- 0,5 A 24 V AC ou 1 A 30 V DC

L'entrée "Autoprotection" (pour raccordement de conducteurs libres de tout potentiel uniquement), protège l'une ou les 2 sorties filaires.

Pour le raccordement, utiliser un fil torsadé de 0,22 mm² d'une longueur maximum de 200 m.

Pour un fonctionnement correct de la centrale, l'entrée AP doit toujours court circuitée, le court-circuit usine peut toutefois être rallongé pour protéger une boucle de raccordement, comme décrit dans les exemples ci-dessous.

Caractéristiques électriques du bornier de raccordement

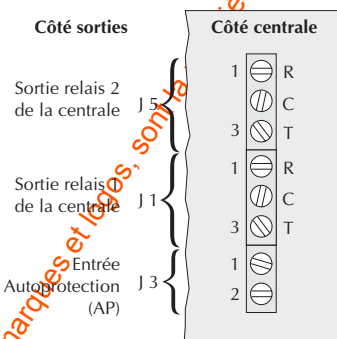

~~220-240 V ~~~

⚠ Réaliser les raccordements hors alimentation.

Exemple 1 : raccordement des sorties relais 1 et 2 à un contrôleur enregistreur LAUMONIER.

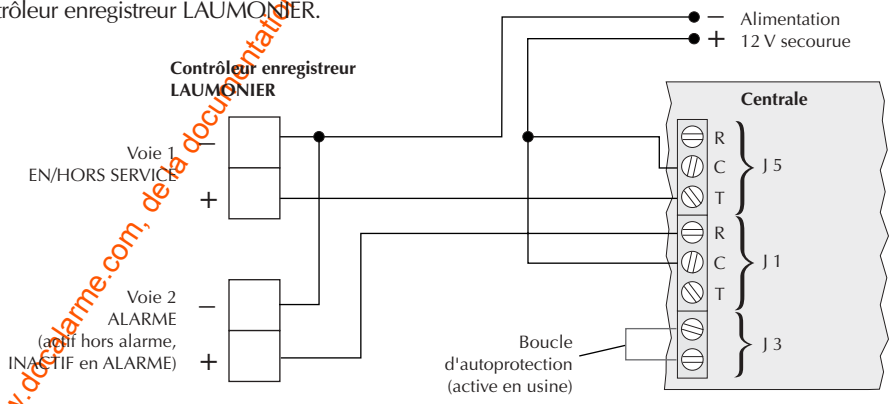

Exemple 2 : raccordement de la sortie relais 1 avec un contact repos (NF) alimentant un voyant.

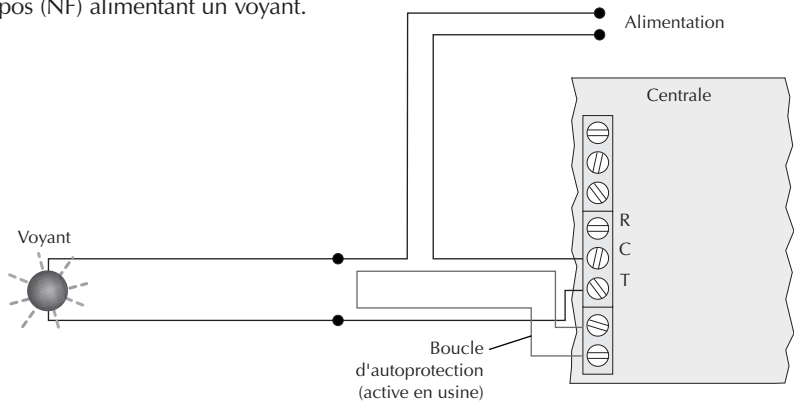

www.absolualarme.com met à la disposition du public via www.docualarme.com, de la documentation technique dont les références marquées et repos, sont la propriété de détenteurs respectifs.

5. Pose des appareils



⚡ Pour un fonctionnement correct, la centrale-sirène-transmetteur doit être prioritaire sur l'installation téléphonique, raccordée en amont de tous les postes abonnés et appareils à réponse automatique.
Les opérations doivent être réalisées par un installateur agréé par une société de télécommunication.

■ Raccordement téléphonique pour une installation comportant un seul poste

- 1 Clipser le câble téléphonique sur le connecteur A de la centrale.
- 2 Brancher le conjoncteur gigogne sur la prise murale.
- 3 Brancher les autres postes téléphonique sur la prise gigogne.

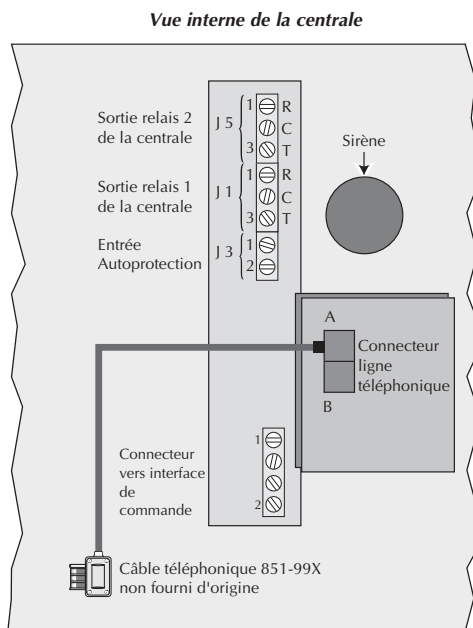

■ Raccordement téléphonique pour une installation comportant plusieurs postes

- 1 Déconnecter l'arrivée téléphonique.
- 2 Connecter l'arrivée téléphonique et les fils vers l'installation téléphonique selon le schéma ci-dessous :

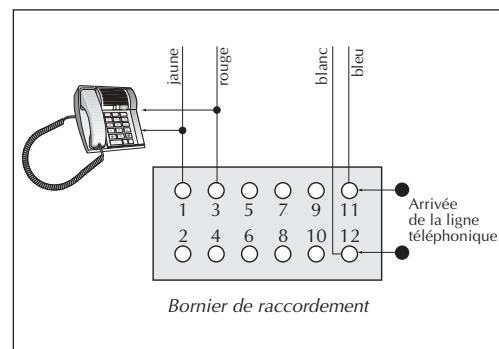
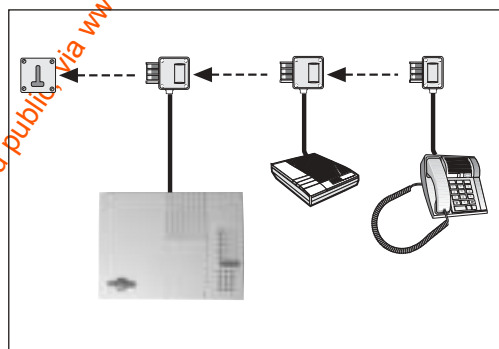
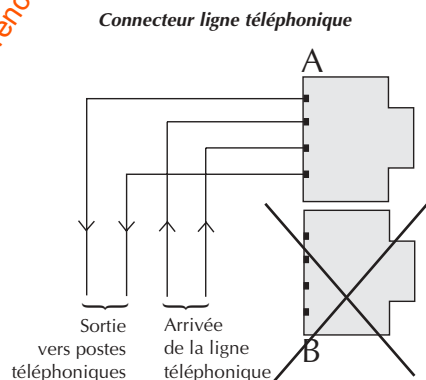

Cet appareil comporte une interface de type "Accès analogique au réseau public (RTC)", la nature du circuit est classée Tension Réseau de Télécommunication (TRT) au sens de la norme EN 60950.

⚡ Si le bornier de raccordement téléphonique n'est pas accessible dans le local à protéger, il est possible de faire installer un bornier de raccordement en amont de la 1^{re} prise téléphonique.

www.absolualarme.com met à la disposition du public via www.docal...

ont les références, marques et types; sont prop...

nteurs respectifs.

5. Pose des appareils



Fixation de la centrale (suite)

■ Raccordement téléphonique pour une installation comportant plusieurs postes sur une ligne ADSL



Conseil du professionnel : d'un point de vue sécurité, il est préférable d'avoir une ligne dédiée au transmetteur téléphonique.

Deux solutions sont possibles :

❶ Brancher un filtre ADSL sur la prise où est connecté le transmetteur téléphonique (filtre ADSL fourni par le fournisseur d'accès dans les packs d'auto installation ou disponible dans des magasins commercialisant de l'informatique). Ce filtre se présente comme une prise gigue avec une sortie RJ11 (branchement ADSL). Cette solution est parfaitement adaptée à un système à une prise murale.

Exemple :

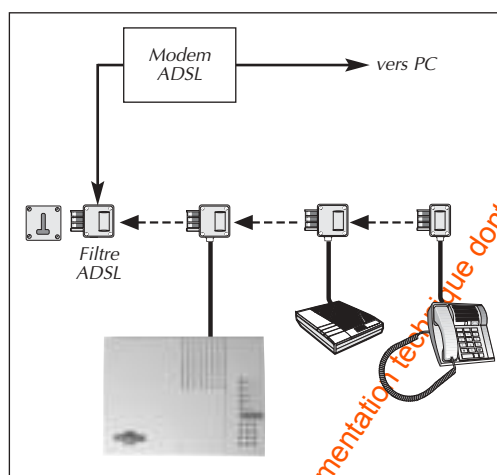

Dans le cas de plusieurs prises murales le transmetteur téléphonique n'est pas prioritaire sur les postes connectés en parallèle (risque de ne pas transmettre l'alarme si un des postes branché en parallèle est resté décroché).

❷ Câbler un filtre maître appelé aussi "filtre tête de ligne" ou "filtre mural" afin de conserver le câblage prioritaire du transmetteur téléphonique sur la ligne. Ce filtre est disponible dans les magasins spécialisés ou dans une boutique France Télécom.



Dans ce cas un câblage spécial pour l'ordinateur est nécessaire (dérivation de la ligne téléphonique non filtrée vers l'ordinateur). Cette ligne n'est alors plus utilisable pour un poste classique sinon le transmetteur téléphonique n'est plus prioritaire.

Exemple :

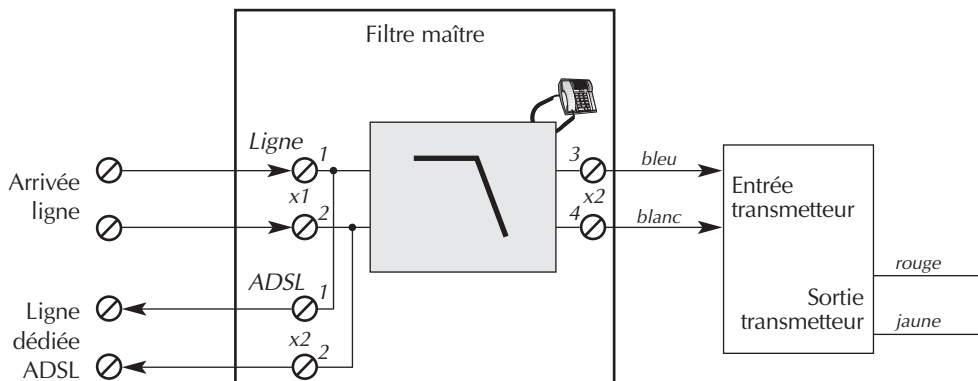

6. Vérification de l'installation

Vérification des appareils et des liaisons radio



Pour une bonne fiabilité des liaisons radio dans le temps, il est impératif, une fois que tous les produits ont été installés, **de vérifier avec soin chacune des liaisons radio.**

Pour cela, répéter les opérations décrites ci-après pour tous les appareils installés. **Cette vérification doit obligatoirement être effectuée en mode installation.**

■ Vérification des télécommandes

Appuyer sur la touche **"Arrêt"** des télécommandes, la centrale énonce vocalement :
"bip, arrêt commande X".



■ Vérification des claviers de commande

Appuyer sur la touche **"Arrêt"** des claviers, la centrale énonce vocalement :
"bip, arrêt commande X".



■ Vérification des détecteurs d'ouverture ou multicontact

- Appuyer (> 5 s) sur la touche **"test"** de chaque détecteur d'ouverture ou multicontact, la centrale énonce vocalement :
"bip, test détecteur X, groupe Y, (immédiat ou temporisé)".
- Ouvrir les issues protégées, la centrale énonce vocalement :
"bip, intrusion détecteur X".

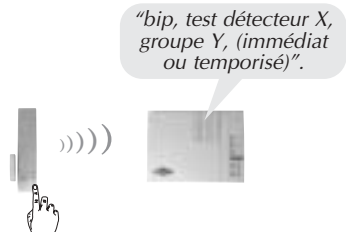

■ Vérification des détecteurs de mouvement

- Appuyer (> 5 s) sur la touche **"test"** de chaque détecteur de mouvement, la centrale énonce vocalement :
"bip, test détecteur X, groupe Y, (immédiat ou temporisé)".
- Circuler dans la zone protégée par les détecteurs de mouvement, la centrale énonce vocalement :
"bip, intrusion détecteur X".

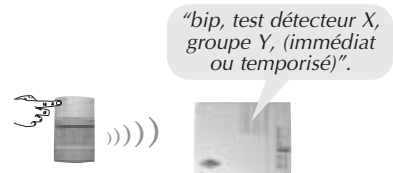

■ Vérification automatique des sirènes

Ce test permet de vérifier la liaison radio entre la centrale et les sirènes. La centrale interroge et active successivement à 3 reprises chaque sirène. Composer :

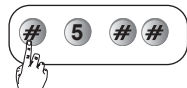

- La centrale énonce vocalement :
"bip, test sirène X".
- La sirène émet un bip continu et le flash clignote pendant 3 s.

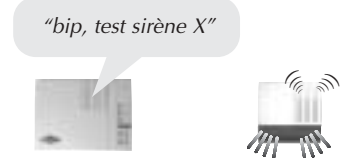

Si la sirène présente un défaut d'alimentation (pile usagée), la signalisation de la sirène est suivie d'un acquit sonore particulier indiquant ce défaut.

www.absolualarme.com met à la disposition du public... documentation technique... sont la propriété des détenteurs respectifs.

6. Vérification de l'installation



Vérification de la transmission téléphonique

Brancher la prise téléphonique sur l'embase murale.

■ Appel test des numéros d'appels du cycle 1

Pour déclencher un appel de test à l'aide du clavier de la centrale, composer :

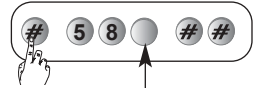

- 1 : 1^{er} numéro
- 2 : 2^e numéro
- 3 : 3^e numéro

■ Appel test des numéros d'appels du cycle 2

Pour déclencher un appel de test à l'aide du clavier de la centrale, composer :

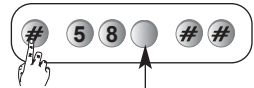

- 4 : 1^{er} numéro
- 5 : 2^e numéro

■ Appel test des numéros d'appels du cycle 3

Pour déclencher un appel de test à l'aide du clavier de la centrale, composer :

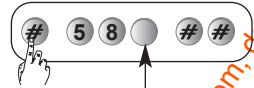

- 6 : 1^{er} numéro
- 7 : 2^e numéro
- 8 : 3^e numéro

■ Appel test du numéro d'information

Pour appeler le n° d'information, composer :



 Il n'y a pas de période d'écoute pendant un appel de test. Les sonneries s'interrompent automatiquement pendant la période d'écoute et reprennent à la fin d'écoute.

www.absolualarme.com met à la disposition du public, de la documentation technique dont les références, marques et logos, sont la propriété des détenteurs respectifs.

6. Vérification de l'installation



■ Déroulement d'un appel vocal vers un particulier

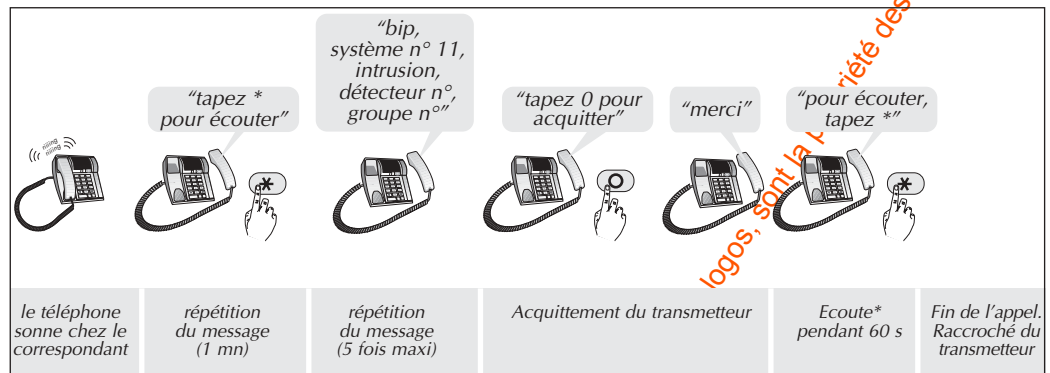

* Pour faciliter l'écoute, la sirène de la centrale s'arrête pendant la période d'écoute.



: l'appui sur la touche (*) du combiné téléphonique pendant l'écoute permet d'arrêter l'écoute et mettre fin à l'appel téléphonique.

■ Déroulement d'un appel vers un télésurveilleur

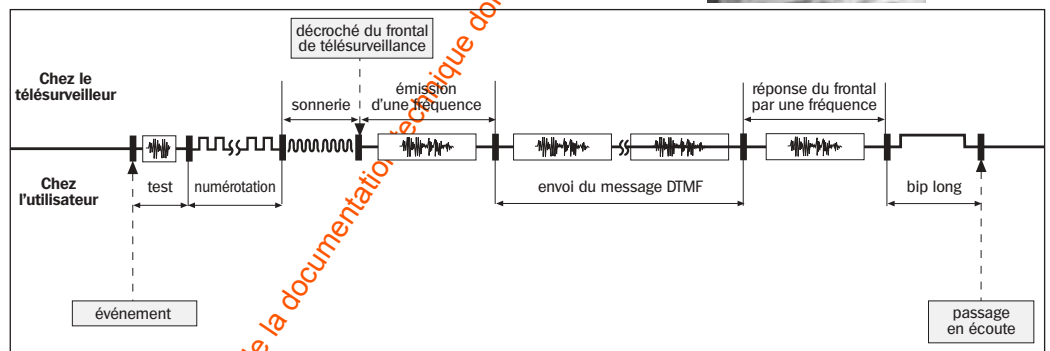

■ Liste des commandes possible lors de la période d'écoute

En fonction de l'alarme transmise, une période d'écoute est accessible au correspondant (particulier ou télésurveilleur). Cette période permet d'envoyer des commandes depuis les touches du combiné téléphonique.

Désignation de la commande	N° de la commande	Correspondant	
		particulier	télésurveilleur
Arrêt sonnerie	30	non	oui
Déclenchement sonneries	31	non	oui
Commande de tous les hauts-parleurs en interpellation	50	oui	oui
Commande sélective d'un haut-parleur pour interpellation	5x (x : 1, 2, 3, 4 ou 5)	oui	oui
Commande de tous les microphones pour écoute	60	oui	oui
Commande sélective des microphones pour écoute	6x (x : 1, 2, 3, 4 ou 5)	oui	oui
Relance de la période d'écoute (1 mn)	#	oui	oui
Arrêt de l'écoute et raccroché du transmetteur	*	oui	oui

x : n° du module d'écoute et d'interpellation

www.absolualarme.com met à la disposition du public la documentation technique dont les références, mais logos, sont la propriété des détenteurs respectifs.

7. Changement de modes de fonctionnement

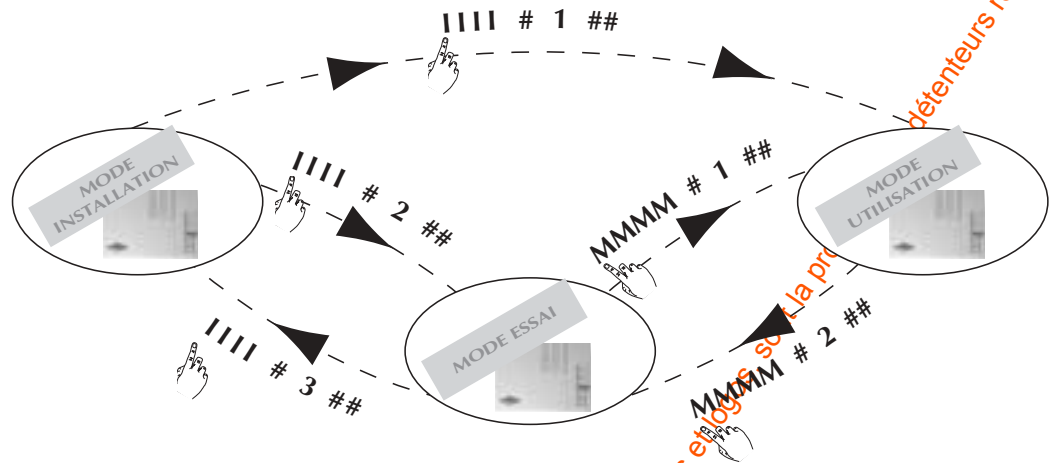



 Pour des raisons de sécurité, au-delà de 4 heures sans commande, la centrale passe automatiquement en mode utilisation.

IIII = code installateur
MMMM = code maître

Consultation du mode de fonctionnement et de l'état de la centrale





Le consultation peut s'effectuer depuis le clavier de la centrale ou le clavier de commande.

Mode de fonctionnement	Séquence clavier	Message de la centrale
	# 4 # #	état du système, mode installation et les éventuelles anomalies ex. : "bip, état du système, mode installation "
	# 4 # #	état du système, mode essai et les éventuelles anomalies ex. : "bip, état du système : mode essai "
	MMMM # 4 # #	état du système (arrêt et les éventuelles anomalies) ex. : "bip, état du système : arrêt "

8. Essai réel

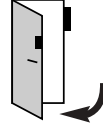
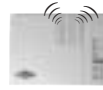

La puissance sonore de la sirène peut occasionner des troubles d'audition, prendre les précautions nécessaires lors des essais de déclenchement. Prévenir au préalable les correspondants.

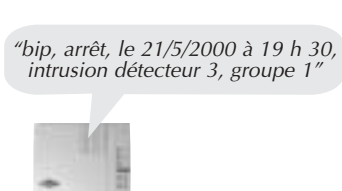
	<p>1 Fermer les issues et sortir des zones protégées en attendant au moins 90 s.</p>	
<p>↪</p>	<p>2 Mettre en marche le système</p> <ul style="list-style-type: none"> dès réception de la commande, la centrale répond : <i>"bip, marche"</i> 	 
<p>↪</p>	<p>3 Attendre la fin de la temporisation de sortie</p> <ul style="list-style-type: none"> la centrale annonce : <i>"marche"</i> 	
<p>↪</p>	<p>4 Entrer dans une pièce protégée</p> <ul style="list-style-type: none"> la centrale et la sirène se déclenchent, le transmetteur téléphonique appelle les correspondants programmés selon le type d'événements transmis. 	  
<p>↪</p>	<p>5 Laisser sonner les sirènes pendant 30 s puis arrêter le système</p> <ul style="list-style-type: none"> sur réception de la commande "Arrêt", les sirènes s'arrêtent et la centrale répond : <i>"Bip, arrêt, le 21/5/2000 à 19 h 30, intrusion détecteur 3, groupe 1"</i> 	 
	<p>6 Vérifier la transmission téléphonique de l'alarme vers les correspondants programmés*.</p>	

* En appel de particulier uniquement, l'arrêt du système stoppe la transmission d'appel vers les correspondants.

www.absolualarme.com met à la disposition du public, via www.docualarme.com, de la documentation technique dont les références, marques et logos sont la propriété des détenteurs respectifs.

9. Maintenance

MODE
UTILISATION



Signalisation des anomalies

La centrale supervise et identifie les appareils de l'installation.

Elle surveille l'état :

- de l'alimentation,
- de la liaison radio,
- du contact d'autoprotection,
- de la disponibilité de la ligne téléphonique,
- des issues.

Les anomalies sont signalées vocalement par la centrale suite à une commande de :

- marche,
- arrêt,
- interrogation état système.

Le message vocal précise :

- l'état du système,
- le type d'anomalie :
 - tension,
 - radio,
 - autoprotection,
 - issue ouverte,
 - réseau
- l'identité de l'appareil en anomalie.

Exemple après une commande de marche :

"bip, marche partielle 1,
bip, anomalie autoprotection centrale"



Chaque appareil signale localement son propre défaut tension par :

- l'absence d'éclairage de voyant (clavier et détecteur),
- une signalisation sonore (sirène).

Malgré son défaut tension, l'appareil continue à fonctionner normalement pendant encore quelques jours.

Signalisation vocale des alarmes

Les alarmes survenues depuis la dernière mise en marche sont signalées vocalement par la centrale lors d'une mise à l'arrêt. Une nouvelle mise en marche efface la mémorisation des alarmes.

La mémoire vocale d'alarme peut contenir jusqu'à 10 alarmes, celles-ci sont signalées de la plus récente à la plus ancienne.

La signalisation vocale précise :

- la date et heure à laquelle l'alarme est survenue,
- le type d'alarme,
- l'identité de l'appareil à l'origine de l'alarme.

Exemple :

"bip, arrêt,
bip, le 28/11 à 17 heure 57,
intrusion, groupe 1, détecteur 12,
bip, le 28/11 à 16 heure 12,
autoprotection, sirène 1".



9. Maintenance



Consultation du journal d'événements

Le journal d'événements contient les **500 derniers** événements horodatés survenus dans le système.

Le journal d'événements enregistre les événements suivants :

- les changements d'état de la protection intrusion,
- les commandes à distance du système.
- les éjections automatique des issues restées ouvertes,
- la sollicitation de chaque détecteur appartenant à un groupe mis en marche,
- les alarmes,
- les anomalies,
- les transmissions téléphoniques,
- l'identification par code d'accès à distance de l'intervenant,
- la modification de configuration du système,
- la neutralisation et réactivation d'appareils via le téléchargement.

La **consultation** s'effectue :

- **en local**, à partir du clavier de la centrale,
- **en local**, en connectant la centrale à un ordinateur par le logiciel de téléchargement,
- **à distance** grâce au logiciel de téléchargement.

Pour accéder au journal d'événements en local à partir du clavier de la centrale :

❶ passer la centrale en mode installation :

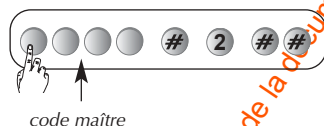

code maître

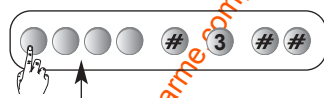

code installateur

❷ consulter le journal d'événements :



- ➡ ❶ pour l'événement suivant
- ➡ ❷ pour la répétition de l'événement
- ➡ ❸ pour mettre fin à la consultation

Chaque événement est énoncé de la manière suivante :

- date et heure,
- le nom de l'événement,
- l'identité des appareils à l'origine de l'événement.

Exemple :

"bip, le 25/08 à 15 heure,
intrusion groupe 1, détecteur 5"
"bip, le 13 07 à 12 heure,
autoprotection, sirène 1"



www.absolualarme.com met à la disposition du public www.docularme.com, de la documentation technique dont les références, marques et logos, sont la propriété des détenteurs respectifs.

9. Maintenance

MODE ESSAI

Maintenance par téléphone

L'installateur a la possibilité d'effectuer des opérations de maintenance par téléphone.

Après autorisation de l'utilisateur (centrale en mode essai), l'installateur appelle la centrale depuis son combiné téléphonique pour :

- consulter l'état du système et les anomalies,
- consulter les alarmes et les anomalies,
- accéder au paramétrage.

■ Déroulement de l'appel de maintenance

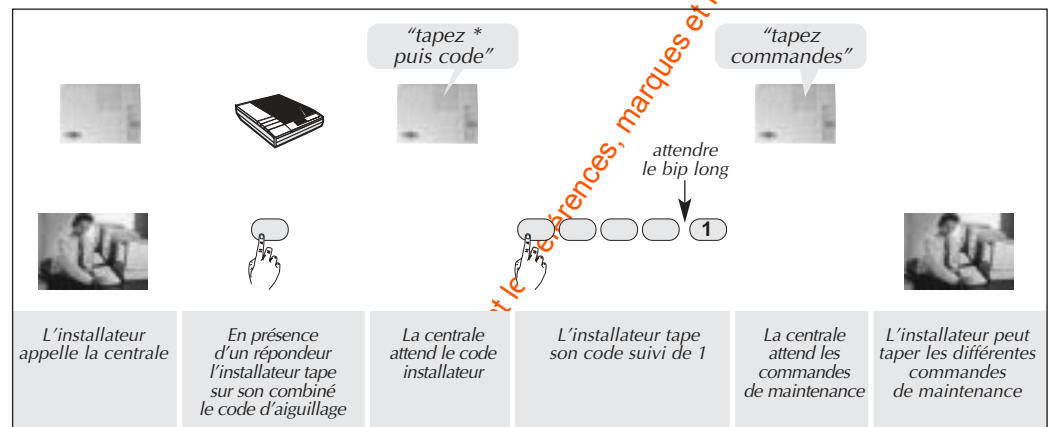

■ Les commandes de maintenance

① Demander au client de passer la centrale en mode essai grâce à la commande à distance ou par le clavier de la centrale.



② Pour consulter le **journal d'événements**, taper :



➡ 1 pour l'événement suivant

➡ 2 pour la répétition de l'événement

➡ 0 pour mettre fin à la consultation

③ Pour **modifier le paramétrage** (cf. tableau de paramétrage à la fin de la notice), taper :

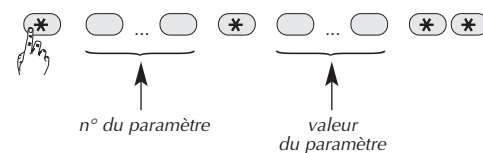

④ Demander au client de passer la centrale en mode utilisation grâce à la commande à distance ou par un clavier dépoté.

www.absolualarme.com met à la disposition du public, via www.docalarm.com, de la documentation technique et les références, marques et logos, sont la propriété des détenteurs respectifs.

9. Maintenance

MODE ESSAI



■ Téléchargement à distance

L'accès au système par le téléchargement à distance s'effectue par un contre-appel de la centrale vers le poste de téléchargement.

Pour cela, un **code d'accès** et un **numéro de contre-appel** doivent être programmés dans la centrale. Deux codes d'accès distincts peuvent être utilisés pour le téléchargement :

- le **code installateur** qui permet également l'accès au mode installation et au paramétrage local de la centrale,
- le **code téléchargement** qui ne permet que le téléchargement.

A chaque code d'accès est associé un numéro de contre-appel ; ce numéro est composé automatiquement par la centrale pour établir la liaison avec le poste de téléchargement.

L'accès au téléchargement doit être autorisé par l'utilisateur. En configuration usine, les autorisations d'accès sont :

- téléchargement possible en **mode essai uniquement**,
- téléchargement possible grâce au **code installateur uniquement**.

L'utilisateur peut modifier à tout moment les droits et conditions d'accès grâce au code maître (cf Notice d'utilisation).

MODE INSTALLATION



□ Programmation du code installateur ou téléchargement

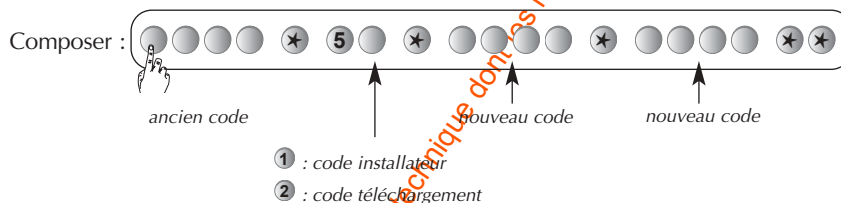

□ Programmation du numéro de contre-appel installateur ou téléchargement

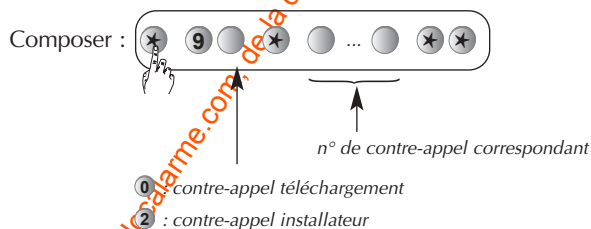

- Pour paramétrer le n° de contre-appel installateur

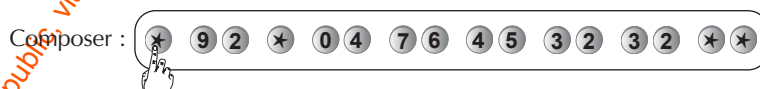

www.absolualarme.com met à la disposition du public, via www.du-alarme.com de la documentation technique dont les références, marques et logos, sont la propriété des détenteurs respectifs.

9. Maintenance



Maintenance par téléphone (suite)

□ Procédure d'accès par n° de contre appel installateur

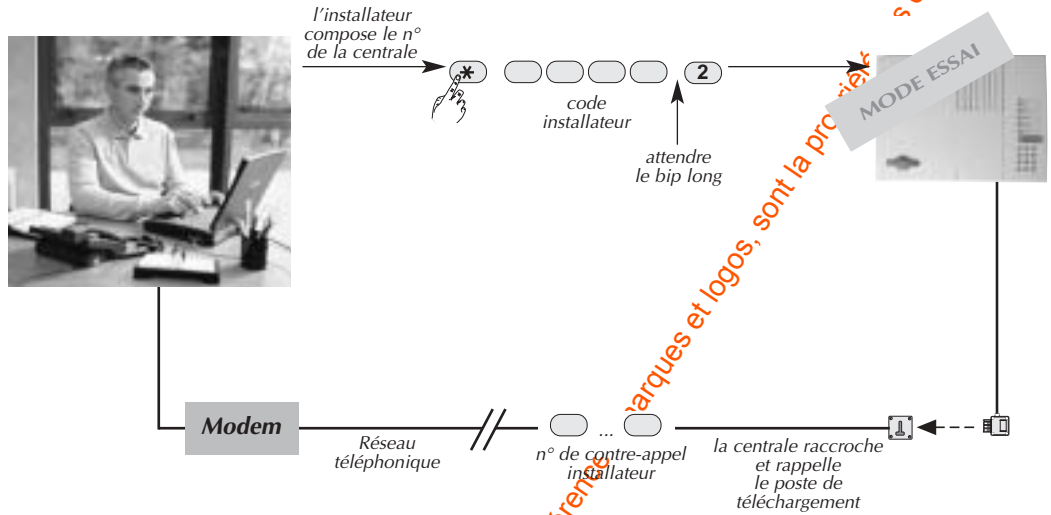

□ Procédure d'accès par n° de contre appel téléchargement

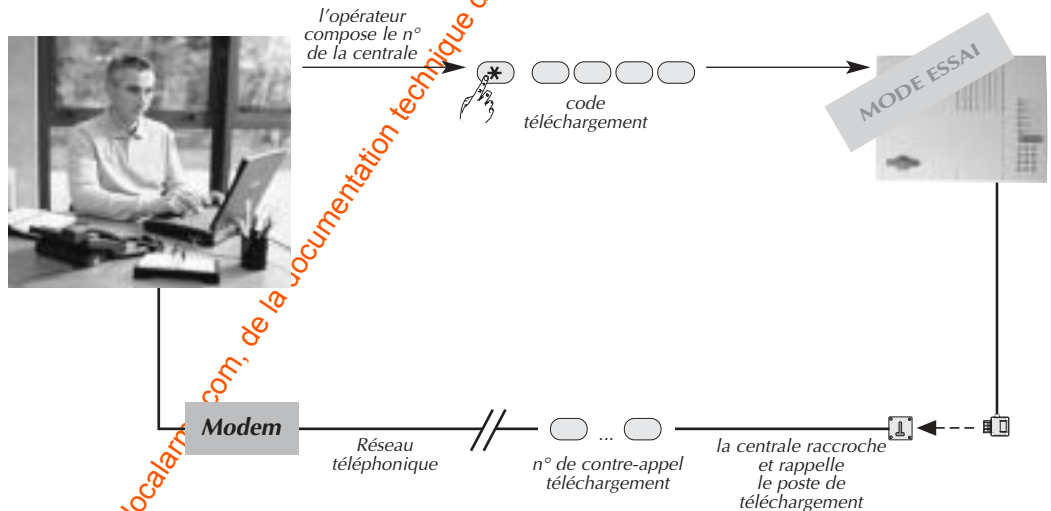

□ Procédure d'accès depuis le lieu de l'installation de la centrale

En cas de problème de prise de ligne téléphonique de la centrale (nombreux appareils branchés sur la même prise téléphonique : fax, modem...), l'accès au téléchargement peut aussi s'effectuer directement depuis le lieu de l'installation de la centrale.

- 1 Demander à l'utilisateur de passer la centrale en mode essai.
- 2 Lancer le logiciel de téléchargement.
- 3 Demander à l'utilisateur de taper sur le clavier de la centrale la séquence suivante :

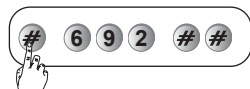

9. Maintenance



Changement de l'alimentation

La centrale surveille en permanence son alimentation. Dès l'apparition du défaut d'alimentation, la centrale signale vocalement "anomalie alimentation" après une commande.



- Avant de changer l'alimentation, débrancher la prise téléphonique de l'embase murale.
- Changer l'alimentation par un bloc d'alimentation de même type.



Pour changer l'alimentation :

1 mettre le système à l'arrêt,



2 passer la centrale en mode installation,



code maître

puis,



code installateur

3 débrancher la prise téléphonique de l'embase murale,

4 ouvrir la centrale (cf. § Préparation),

5 appuyer sur la touche de déverrouillage et glisser le bloc d'alimentation usagé vers la gauche (cf. § Vue interne de la centrale),

6 attendre 2 minutes,

7 positionner le nouveau bloc d'alimentation sur les rails de guidage et faites-le glisser vers la droite jusqu'à la butée,

8 refermer le capot de la centrale,

9 rebrancher la prise téléphonique sur l'embase murale.

10 passer la centrale en mode utilisation,

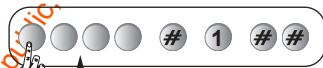

code installateur

Touche de déverrouillage

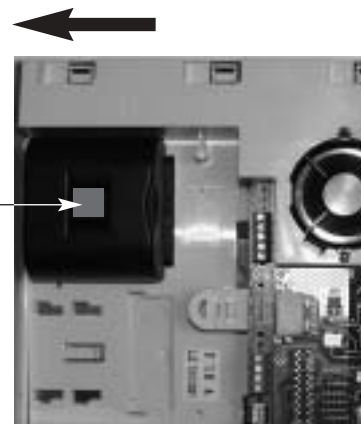

Vue interne de la centrale



Il est nécessaire de reprogrammer la date et l'heure après un changement d'alimentation.

10. Paramétrage avancé



Paramètres de la centrale

■ Modification des codes services

En configuration usine, les codes services ne sont pas programmés.

Pour modifier un code service, composer :

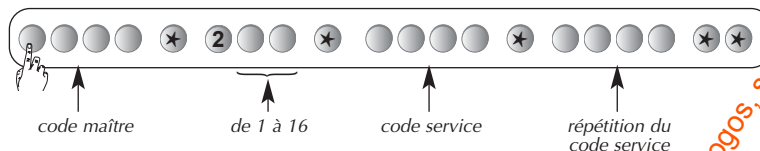

Exemple :

A partir du code maître 1234,
programmer le **code service 1** : 1213

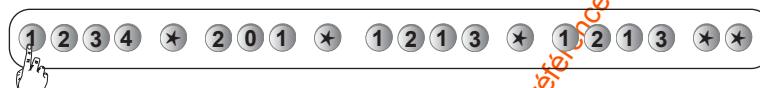

■ Accès restreint des codes services

Les codes services peuvent avoir indépendamment des accès limités à :

- certaines touches de commandes,
- certains groupes.

Seules les commandes ou groupes programmés sont accessibles lors de la composition d'un code service.

Lors d'un accès restreint à certaines touches, les commandes arrêt et marche de ce groupe restent cependant accessibles.

Accès restreint à certaines touches de commande

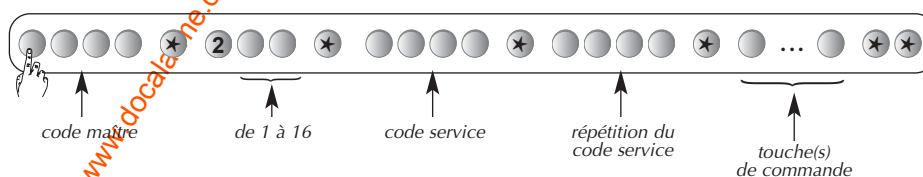

Exemple :

Pour **restreindre** le **code service 1** à la commande **Partiel 1**, composer :

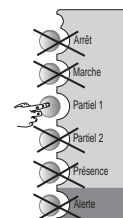
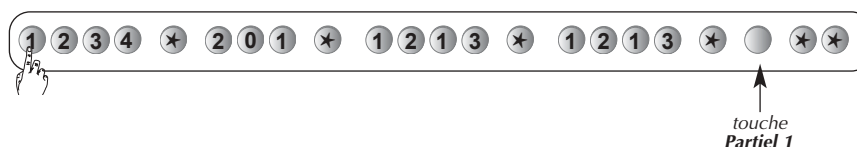

Dans ce cas, seule la touche **Partiel 1** est accessible à partir du code service 1.

- Une programmation correcte est confirmée par un bip long.
- Une programmation incorrecte est signalée par 3 bips.

www.absolualarme.com met à la disposition du public, via www.docalarme.com, de la documentation technique dont les références, marques et logos, sont la propriété de détenteurs respectifs.

10. Paramétrage avancé



☐ Accès restreint à certains groupes

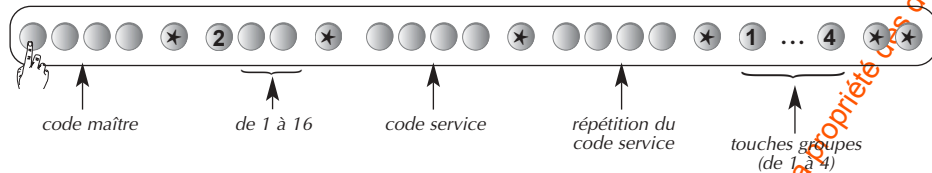

Exemple :

Pour **restreindre** le **code service 1** au **Groupe 1**, composer :

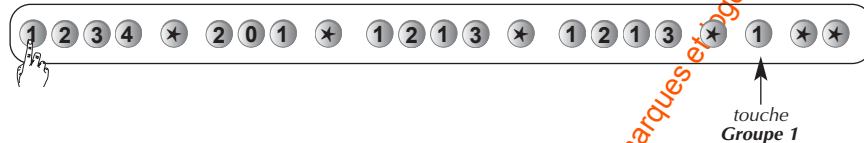

Dans ce cas, seule la mise à l'**Arrêt** ou en **Marche** du **Groupe 1** est accessible à partir du code service 1.

☐ Accès restreint combiné à certaines touches de commande et à certains groupes

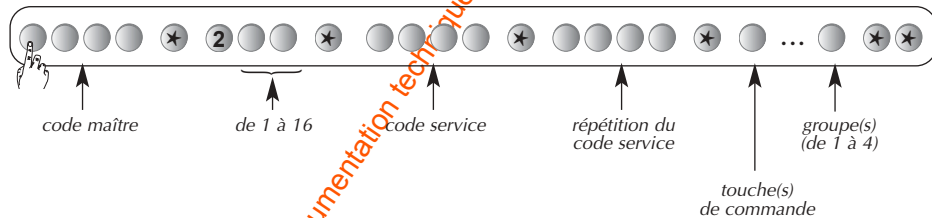

■ Interdiction et autorisation d'un code service

Un code service programmé est automatiquement autorisé.

Pour **interdire** ou **autoriser** un code service, composer :

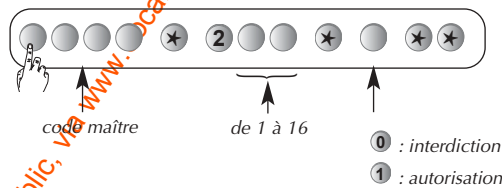

Exemples :

• Pour interdire le **code service 1**, composer :



• Pour autoriser le **code service 1**, composer :



www.absolualarme.com met à la disposition du public, via www.absolualarme.com, la documentation technique dont les références, marques et logos, sont la propriété des détenteurs respectifs.

10. Paramétrage avancé



Paramètres de la centrale (suite)

■ Configuration des touches de commandes

Une planche d'étiquettes fournie avec la centrale permet d'identifier facilement la fonction des touches de commande de la centrale.

La centrale est livrée avec une configuration des touches correspondant à la configuration 1 (usine).

Si cette configuration ne convient pas au client, il est possible de choisir la configuration 2 (cf. planche d'étiquettes) ou de personnaliser les touches de commandes individuellement.

Pour changer la configuration,

- composer :

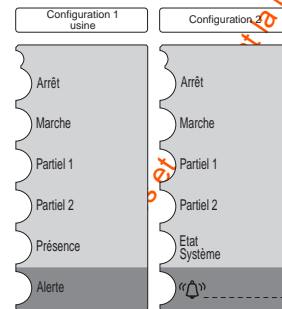
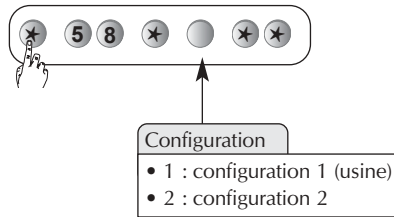

■ Personnalisation d'une touche de commande

Les 6 touches de commande du clavier sont personnalisables afin d'adapter les commandes au choix du client (cf. tableau ci-dessous).

La personnalisation permet aussi le choix de l'accès (direct ou codé) aux commandes.

Commandes personnalisables

Désignation de la commande	N° de commande	Désignation de la commande	N° de commande	Désignation de la commande	N° de commande
Arrêt (accès codé obligatoire)	2 1	Arrêt Groupe 1	1 3 1	Marche Groupe 1	1 6 3
Alerte	2 2	Arrêt Groupe 2	1 3 3	Marche Groupe 2	1 6 5
Marche	2 3	Arrêt Groupe 1 2	1 3 5	Marche Groupe 1 2	1 6 7
Alerte silencieuse	2 4	Arrêt Groupe 3	1 3 7	Marche Groupe 3	1 6 9
Marche Partielle 1	2 5	Arrêt Groupe 1 3	1 3 9	Marche Groupe 1 3	1 7 1
Marche Partielle 2	2 7	Arrêt Groupe 2 3	1 4 1	Marche Groupe 2 3	1 7 3
Alarme incendie	3 2	Arrêt Groupe 1 2 3	1 4 3	Marche Groupe 1 2 3	1 7 5
Marche Présence	3 3	Arrêt Groupe 4	1 4 5	Marche Groupe 4	1 7 7
Commande silencieuse	3 6	Arrêt Groupe 1 4	1 4 7	Marche Groupe 1 4	1 7 9
Sonnette	3 8	Arrêt Groupe 2 4	1 4 9	Marche Groupe 2 4	1 8 1
Appel sonore	4 2	Arrêt Groupe 1 2 4	1 5 1	Marche Groupe 1 2 4	1 8 3
Aucune commande	4 4	Arrêt Groupe 3 4	1 5 3	Marche Groupe 3 4	1 8 5
État Système	1 2 9	Arrêt Groupe 1 3 4	1 5 5	Marche Groupe 1 3 4	1 8 7
		Arrêt Groupe 2 3 4	1 5 7	Marche Groupe 2 3 4	1 8 9
		Arrêt Groupe 1 2 3 4	1 5 9	Marche Groupe 1 2 3 4	1 9 1

Pour répondre aux exigences **NF&A2P**, la fonction "Alerte" doit être disponible sur au moins un des organes de commande de l'installation.

Composer :

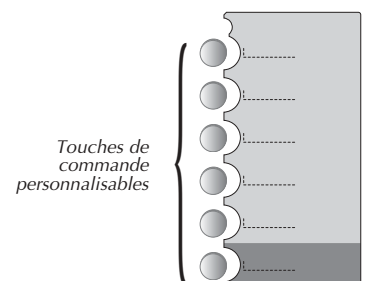
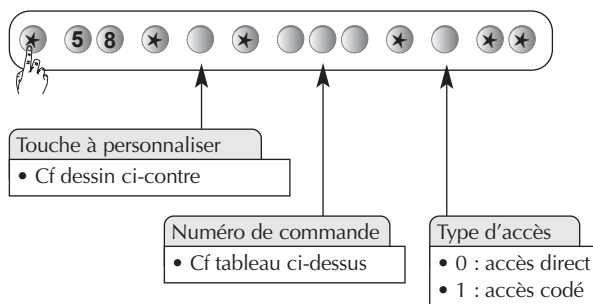

www.absolualarme.com met à la disposition du public, via www.localarme.com, de la documentation technique de référence

10. Paramétrage avancé



Exemple :

Personnaliser la touche "Partiel 1" (configuration 1) en "Marche groupe 1" à accès codé.

- Composer :

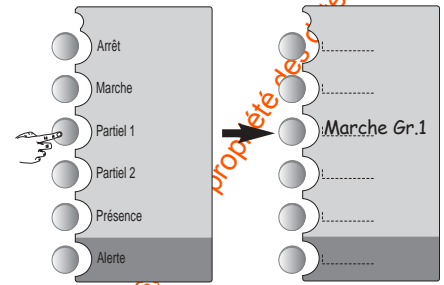

Avec un stylo, personnaliser une étiquette vierge autocollante fournie et la coller dans le cadre prévu à côté des touches personnalisées.

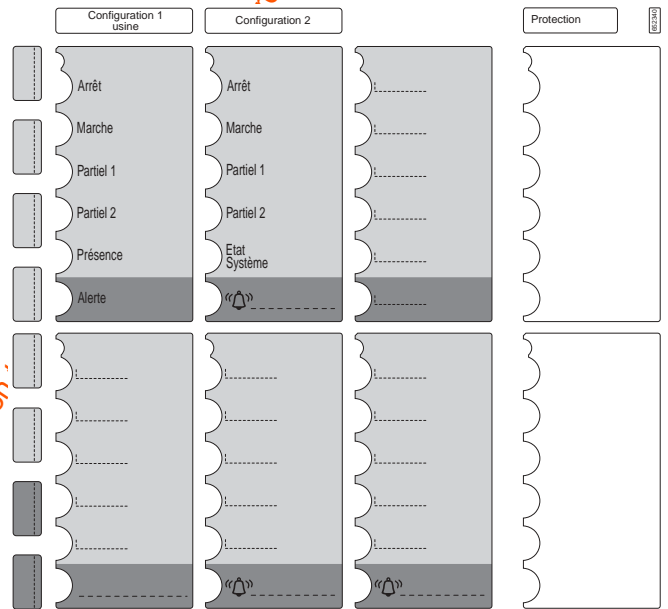

■ Retard sonnerie

- Pour **modifier le retard sonnerie**, composer :

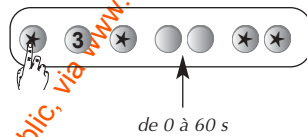

Retard sonnerie usine : 0 s, immédiat.

"bip + énoncé des chiffres saisis"



■ Durée de sonnerie

- Pour **modifier la durée de sonnerie** composer :

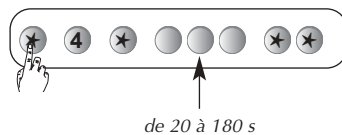

Durée de sonnerie usine : 90 s.

"bip + énoncé des chiffres saisis"



Pour répondre aux exigences NF&A2P, la durée de sonnerie doit être comprise entre 90 et 180 s.

www.absolualarme.com met à la disposition du public, via www.absolualarme.com, de la documentation.

Marques et logos : propriété des détenteurs respectifs.

10. Paramétrage avancé



Paramètres de la centrale (suite)

■ Déclenchement sur intrusion de la sirène intégrée

- Pour **modifier le déclenchement ou non de la sirène**, composer :

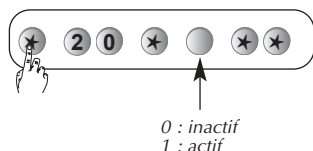

Usine : actif



■ Groupe commun

Il est possible de programmer un groupe commun sur la centrale et de l'associer à d'autres groupes. Cela permet d'obtenir des mises à l'arrêt et en marche automatiques suivant l'état des groupes associés.

- Pour programmer un groupe commun composer :

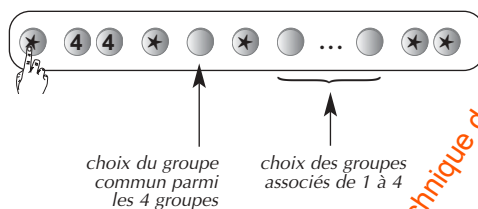

■ Choix des groupes actifs associés aux commandes partiel 1, partiel 2, et présence

- Pour **choisir** les groupes actifs associés aux commandes partiel 1, partiel 2 ou présence, composer :

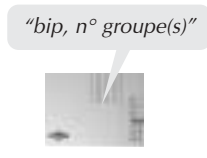
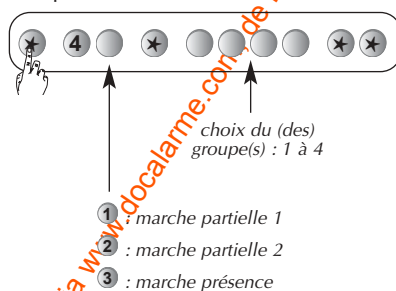

■ Détecteur non éjectable

Si une issue est restée ouverte à la mise en marche ou si un détecteur provoque des déclenchements répétitifs anormaux, la centrale éjecte automatiquement le détecteur concerné.

Pour supprimer cette éjection automatique, composer :

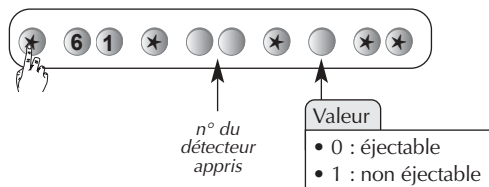

www.absolualarme.com met à la disposition du public, via www.protocolarme.com, de la documentation technique dont les références, marques et logos, sont la propriété de détenteurs respectifs.

10. Paramétrage avancé



■ Type de signalisation

- Pour modifier le type de signalisation, composer :

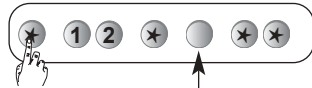

Type de signalisation

- 0 : signalisation inactive
- 1 : signalisation vocale et sonore
- 2 : signalisation sonore seule

Usine : signalisation vocale et sonore.



Quelque soit le type de signalisation choisi, la synthèse vocale se réactive momentanément pour signaler les alarmes ou les anomalies éventuelles.

■ Signalisation "protection active"

La centrale signale les alarmes temporisées par une série de 4 bips et le message "protection active".

L'utilisateur dispose de la durée de la temporisation d'entrée pour arrêter la protection avant le déclenchement des alarmes.

- Pour modifier cette signalisation , composer :

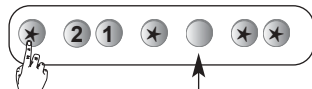

Signalisation

- 0 : inactive
- 1 : active



Usine : signalisation active.

■ Signalisation des anomalies radio

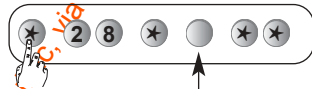
- Pour **modifier** le niveau de la signalisation de la centrale en cas d'anomalies, composer :



Niveau de signalisation

- 0 : signalisation inactive
- 1 : signalisation et transmission téléphonique (obligatoire NF&A2P) 
- 2 : signalisation locale 

"bip, n° ?"



10. Paramétrage avancé



Paramètres de la centrale (suite)

■ Autoprotection de la ligne téléphonique

En cas coupure de ligne téléphonique, la centrale peut déclencher une alarme. Le niveau de réaction dépend de la durée de la coupure.

Durée de la coupure de la ligne	Désignation de l'alarme	Réaction
Supérieure à 1 mn	Autosurveillance niveau 1	Sonnerie en puissance (15 s) activation des relais pendant 90 s
Supérieure à 15 mn	Autosurveillance niveau 2	Sonnerie en puissance (90 s) activation des relais pendant 90 s

• Pour modifier le déclenchement en autoprotection de la ligne téléphonique, composer :

Autoprotection ligne téléphonique

- 0 : inactive
- 1 : active si système en marche
- 2 : active 24 h/24
- 3 : active et silencieuse

Usine : active et silencieuse.

■ Autoprotection radio

La centrale surveille la disponibilité des liaisons radio. En cas de perturbation volontaire des liaisons radio, la centrale peut déclencher une alarme.

Type de fraude	Désignation de l'alarme	Réaction
Eblouissement fort	Autosurveillance niveau 1	Sonnerie en puissance (15 s) activation des relais pendant 90 s
Eblouissement total	Autosurveillance niveau 2	Sonnerie en puissance (90 s) activation des relais pendant 90 s

• Pour modifier le déclenchement en autoprotection radio, composer :

Autoprotection radio

- 0 : inactive
- 1 : active si système en marche
- 2 : active 24 h/24 (obligatoire NF&A2P)
- 3 : active et silencieuse

Usine : active et silencieuse.

Reporter les choix effectués sur la fiche d'installation et les tableaux récapitulatifs à la fin de la notice.

www.absolualarme.com met à la disposition du public la documentation technique dont les références, marques et logos sont la propriété des détenteurs respectifs.

10. Paramétrage avancé



■ Blocage de la mise en marche du système

En cas d'anomalie, la mise en marche du système peut être bloquée. La programmation de la centrale permet d'obtenir 3 types de réactions :

Réaction	Valeur
blocage de la mise en marche inactif	0
blocage de la mise en marche si au moins une des anomalies suivantes : <ul style="list-style-type: none">• anomalie alimentation,• anomalie autoprotection• anomalie liaison radio• issue(s) ouverte(s) la mise en marche forcée est possible : 4 commandes en moins de 10 s	1
blocage de la mise en marche si au moins une des anomalies suivantes : <ul style="list-style-type: none">• anomalie autoprotection• issue(s) restée(s) ouverte(s) la mise en marche forcée est impossible	2 paramètre obligatoire pour répondre aux exigences NF&A2P 

• Pour programmer la valeur, composer :

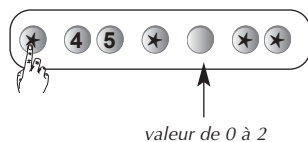

Usine : blocage de la mise en marche si au moins une anomalie.

■ Gestions des autoprotections en mode installation

En cas d'autoprotection d'un des appareils du système, la centrale peut provoquer :

- une transmission téléphonique,
- une activation des sorties relais (si programmée sur "toutes alarmes"),
- une mémorisation dans le journal d'événements.

Pour modifier cette configuration, composer :

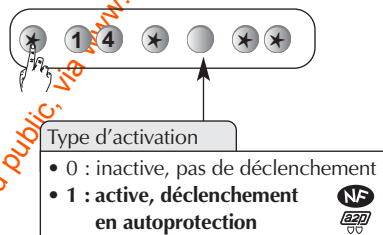

Usine : active.

 Reporter les choix effectués sur la fiche d'installation et les tableaux récapitulatifs à la fin de la notice.

www.absolualarme.com met à la disposition du public, via www.localite.com, la documentation technique dont les références, marques et logos, sont la propriété des détenteurs respectifs.

10. Paramétrage avancé



Paramètres de la transmission téléphonique

■ Programmation du cycle 2

□ Numéros d'appels

Lors du déroulement du cycle 2, la centrale contacte jusqu'à 2 numéros de correspondants distincts. Les numéros de correspondants sont respectivement enregistrés dans les mémoires **84** et **85**.

• Pour programmer les numéros, composer :

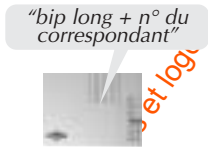
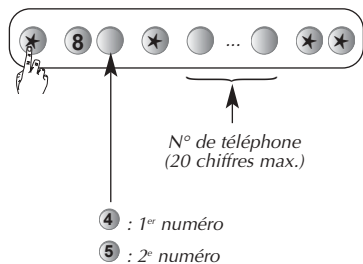

Exemple : n° 04 76 45 30 30 pour le 1^{er} correspondant, composer :

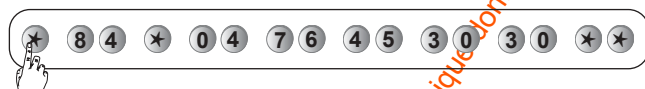

□ Vérification des numéros d'appels

La relecture des n° de correspondants s'effectue uniquement pour les transmissions vocales.

Pour relire les numéros de téléphone des 2 correspondants, composer :

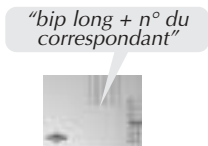
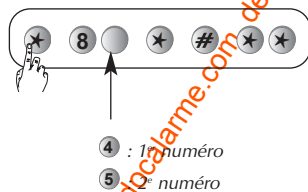

□ Effacement des numéros d'appels

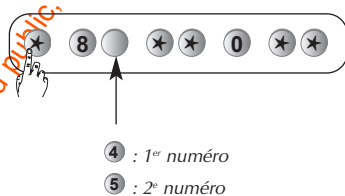

Reporter les choix effectués sur la fiche d'installation et les tableaux récapitulatifs à la fin de la notice.

www.absolualarme.com met à la disposition du public, par www.docalarme.com de la documentation technique dont les références, marques et logos, sont la propriété des détenteurs respectifs.

10. Paramétrage avancé



Type de transmission

• Composer sur l'interface :

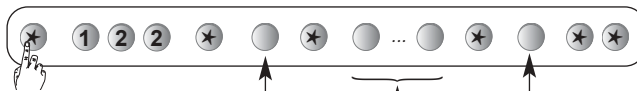

Protocole

- 0 = vocal (1)
- 1 = vocal installateur (2)
- 2 = digital Atral 1
- 3 = digital Telim
- 4 = digital FSK 200 bauds
- 5 = digital Ademco 4/9
- 6 = contact ID
- 7 = vocal sans "tapez *" (3)

N° d'identification

- de 1 à 8 chiffres si vocal
- 4 chiffres si digital Ademco ou contact ID
- 5 chiffres si digital FSK 200 bauds
- 6 chiffres si digital Telim
- 8 chiffres si digital Atral

en appel vocal, le n° d'identification usine est 11

Ecoute

- 0 = écoute interpellation inactive (usine)
- 1 = écoute interpellation active (la sirène de la centrale s'arrête pendant la période d'écoute)

Usine : vocal.

Usine : 1 à 8 chiffres.

(1) appel avec acquittement obligatoire
 (2) appel avec acquittement non obligatoire (compatible avec un répondeur)
 (3) appel vers un particulier sans le message d'invitation "tapez *"

Exemple :

Paramétrage d'une transmission **vocale** ayant pour n° d'identification 1 2 3 4 avec **écoute inactive**.



Type d'événements transmis

Pour choisir les événements transmis pour les numéros d'appels du cycle 2, composer :

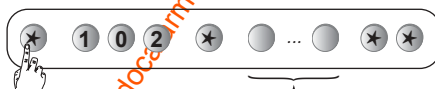

Type d'événement

- 2 = alarme incendie
- 3 = alarme intrusion
- 4 = alarmes techniques
- 5 = anomalies

Usine : alarme intrusion.

Exemple :

Choix des événements transmis : "alarme technique" et "anomalies".



Reporter les choix effectués sur la fiche d'installation et les tableaux récapitulatifs à la fin de la notice.

www.absolualarme.com met à la disposition du public, via www.docualarme.com, de la documentation technique dont les références

"bip long + énoncé des choix effectués"

"bip long + énoncé des choix effectués"

10. Paramétrage avancé



Paramètres de la transmission téléphonique (suite)

■ Programmation du cycle 3

Afin d'aider l'installateur à assurer la maintenance, les transmissions vocales des anomalies peuvent être transmises en redondance vers un installateur. Listes des anomalies transmises à l'installateur :

- anomalie tension,
- anomalie liaison radio,
- anomalie autoprotection.

□ Numéros d'appels

Les numéros d'appels du cycle 3 sont respectivement enregistrés dans les mémoires **86**, **87** et **88**.

- Pour programmer les numéros, composer :

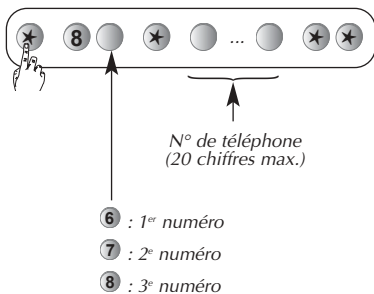

"bip long + n° du correspondant"

Exemple : n° 04 76 45 29 29 pour le 1^{er} correspondant, composer :



□ Vérification des numéros d'appels

La relecture des n° de correspondants s'effectue uniquement pour les transmissions vocales.

Pour relire les numéros de téléphone des 3 correspondants, composer :



"bip long + n° du correspondant"

□ Effacement des numéros d'appels

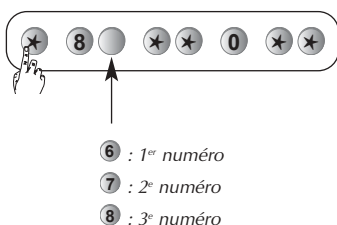

Reporter les choix effectués sur la fiche d'installation et les tableaux récapitulatifs à la fin de la notice.

www.absolualarme.com met à la disposition du public, via www.docalarme.com, la documentation technique dont les références, logos, marques et logos, sont la propriété des détenteurs respectifs.

10. Paramétrage avancé



Type de transmission

• Composer sur l'interface :

☒ 1 2 3 ☒ ... ☒

Protocole

- 0 = vocal (1)
- 1 = vocal installateur (2)
- 2 = digital Atral 1
- 3 = digital Telim
- 4 = digital FSK 200 bauds
- 5 = digital Ademco 4/9
- 6 = contact ID
- 7 = vocal sans "tapez *" (3)

N° d'identification

- de 1 à 8 chiffres si vocal
- 4 chiffres si digital Ademco ou contact ID
- 5 chiffres si digital FSK 200 bauds
- 6 chiffres si digital Telim
- 8 chiffres si digital Atral

*en appel vocal,
le n° d'identification usine est 11*

Ecoute

- 0 = écoute interpellation inactive (usine)
- 1 = écoute interpellation active (la sirène de la centrale s'arrête pendant la période d'écoute)

Usine : vocal installateur.

Usine : 1 à 8 chiffres.

- (1) appel avec acquittement obligatoire
 (2) appel avec acquittement non obligatoire (compatible avec un répondeur)
 (3) appel vers un particulier sans le message d'invitation "tapez *"

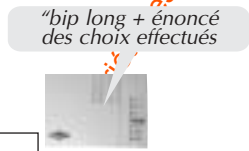

Type d'événements transmis

Pour choisir les événements transmis pour les numéros d'appels du cycle 3 composer :

☒ 1 0 3 ☒ ... ☒

Type d'événement

- 2 = alarme incendie
- 3 = alarme intrusion
- 4 = alarmes techniques
- 5 = anomalies

Usine : anomalies.

Exemple :

Choix des événements transmis : "anomalies".

☒ 1 0 3 ☒ 5 ☒

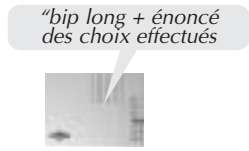

Reporter les choix effectués sur la fiche d'installation et les tableaux récapitulatifs à la fin de la notice.

www.absolualarme.com met à la disposition du public via www.docualarme.com, de la documentation technique dont les références

10. Paramétrage avancé



Paramètres de la transmission téléphonique (suite)

■ Exemple de 3 cycles d'appels avec un n° d'information

Caractéristiques du cycle	Déroulement	Acquittement
Cycle d'appel n° 1 : • vocal • écoute active • transmission de tous les événements		Pour chaque cycle, si les 1 ^{ers} appels ne sont pas acquittés la transmission se poursuit vers les numéros suivants. Dès qu'un des appels est acquitté, la transmission s'interrompt. Le dernier cycle est suivi de l'appel d'information.
Cycle d'appel n° 2 : • vocal • écoute active • transmission des alarmes intrusions		
Cycle d'appel n° 3 : • vocal installateur • écoute active • transmission des anomalies		
Appel d'information* : 1 numéro		

* Transmission vocale de toutes les alarmes vers un correspondant particulier à titre d'information.

■ Paramètres de l'accès à distance par téléphone

Dans le cas où des appareils à réponse automatique (répondeur, télécopieur...) sont connectés sur la même ligne téléphonique que la centrale, il est possible de choisir :

- le nombre de sonneries avant le décroché de la commande à distance,
- le code d'aiguillage permettant d'aiguiller l'appel vers la centrale-transmetteur.

Pour une prise en compte du code d'aiguillage, attendre 5 s avant de composer rapidement à plusieurs reprises le code d'aiguillage sur le clavier téléphonique jusqu'à l'énoncé du message d'accueil.

Nombre de sonneries avant décroché

- Pour modifier le nombre de sonnerie, composer :



Nombre de sonneries

- 0 : inactive la commande par téléphone,
- de 3 à 9 : nombre de sonneries avant le décroché

Usine : 9 sonneries.

Code d'aiguillage pour décroché prioritaire

- Pour programmer un code d'aiguillage, composer :

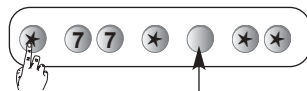

Code d'aiguillage

- 0 : inactif
- de 1 à 9 : actif

Usine : pas de code d'aiguillage.

Reporter les choix effectués sur la fiche d'installation et les tableaux récapitulatifs à la fin de la notice.

11. Récapitulatif des paramètres de la centrale

Paramètres des codes d'accès

Désignation du paramètre	Séquence de paramétrage	Paramètres usine	Valeurs possibles	Paramètres choisis
Code maître	MMMM * 50 * ? ? ? ? * ? ? ? ? **	0 0 0 0	code à 4, 5 ou 6 chiffres	
Code installateur	IIII * 51 * ? ? ? ? * ? ? ? ? **	1 1 1 1	code à 4, 5 ou 6 chiffres	
Code téléchargement	TTTT * 52 * ? ? ? ? * ? ? ? ? **	2 2 2 2	code à 4, 5 ou 6 chiffres	
Codes services	MMMM * 2 X X * S S S S * S S S S **	aucun	X : de 1 à 16	
Restriction d'accès à certaine(s) touche(s) de commande	MMMM * 2 X X * S S S S * S S S S * T **		T : touche(s) de(s) commande(s) personnalisable(s)	
Restriction d'accès à certain(s) groupe(s)	MMMM * 2 X X * S S S S * S S S S * T **		T : touche(s) de(s) groupe(s) 1 à 4	
Autorisation/interdiction code service	MMMM * 2 X X * Y **	code service non programmé	X : de 1 à 16 Y : 0 = interdit Y : 1 = autorisé	
Nb de chiffres du code d'accès	* 69 * ? **	4 chiffres	code à 4, 5 ou 6 chiffres (usage extérieur)	

MMMM = code maître

IIII = code installateur

TTTT = code téléchargement

SSSS = code service



: paramétrage obligatoire pour répondre aux exigences NF&A2P

Commandes personnalisables

Composer :

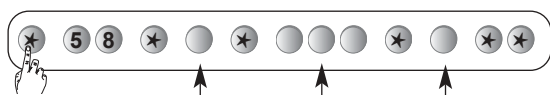

Touche à personnaliser

- Cf dessin ci-contre

Numéro de commande

- Cf tableau ci-dessous

Type d'accès

- 0 : accès direct
- 1 : accès codé

Touches de commande personnalisables

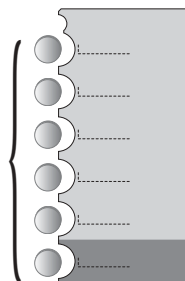





Désignation de la commande	N° de commande	Désignation de la commande	N° de commande	Désignation de la commande	N° de commande
Arrêt (accès codé obligatoire)	2 1	Arrêt Groupe 1	1 3 1	Marche Groupe 1	1 6 3
Alerte	2 2	Arrêt Groupe 2	1 3 3	Marche Groupe 2	1 6 5
Marche	2 3	Arrêt Groupe 1 2	1 3 5	Marche Groupe 1 2	1 6 7
Alerte silencieuse	2 4	Arrêt Groupe 3	1 3 7	Marche Groupe 3	1 6 9
Marche Partielle 1	2 5	Arrêt Groupe 1 3	1 3 9	Marche Groupe 1 3	1 7 1
Marche Partielle 2	2 7	Arrêt Groupe 2 3	1 4 1	Marche Groupe 2 3	1 7 3
Alarme incendie	3 2	Arrêt Groupe 1 2 3	1 4 3	Marche Groupe 1 2 3	1 7 5
Marche Présence	3 3	Arrêt Groupe 4	1 4 5	Marche Groupe 4	1 7 7
Commande silencieuse	3 6	Arrêt Groupe 1 4	1 4 7	Marche Groupe 1 4	1 7 9
Sonnette	3 8	Arrêt Groupe 2 4	1 4 9	Marche Groupe 2 4	1 8 1
Appel sonore	4 2	Arrêt Groupe 1 2 4	1 5 1	Marche Groupe 1 2 4	1 8 3
Aucune commande	4 4	Arrêt Groupe 3 4	1 5 3	Marche Groupe 3 4	1 8 5
État système	1 2 9	Arrêt Groupe 1 3 4	1 5 5	Marche Groupe 1 3 4	1 8 7
		Arrêt Groupe 2 3 4	1 5 7	Marche Groupe 2 3 4	1 8 9
		Arrêt Groupe 1 2 3 4	1 5 9	Marche Groupe 1 2 3 4	1 9 1

Pour répondre aux exigences NF&A2P, la fonction "Alerte" doit être disponible sur au moins un des organes de commande de l'installation.



11. Récapitulatif des paramètres de la centrale

Paramètres de la centrale

Désignation du paramètre	Séquence de paramétrage	Paramètres usine	Valeurs possibles	Paramètres choisis
Tempo de sortie	* 1 * ?? **	90 s	de 0 à 90 s	
Tempo d'entrée	* 2 * ?? **	20 s	de 0 à 90 s	
Retard sonnerie	* 3 * ?? **	0 s	de 0 à 60 s	
Durée de sonnerie sur intrusion	* 4 * ??? **	90 s	de 20 à 180 s 90 s < durée < 180 s 	
Niveau des signalisations sonores	* 11 * ? **	moyen (= 4)	de 1 à 8	
Type de signalisations sonores des commandes de la protection intrusion	* 12 * ? **	vocale et sonore	0 : inactive 1 : vocale et sonore 2 : sonore	
Activation sur appel sonore et sonnette	* 13 * ? **	active	0 : inactive 1 : active	
Prise en compte alarmes autoprotection en mode installation	* 14 * ? **	active	0 : inactive, pas de déclenchement 1 : active, déclenchement de la transmission téléphonique 	
Validation du contenu du message sur 1 ou 2 bandes	* 15 * ? **	validation sur 1 bande radio	0 : validation sur 1 bande radio 1 : validation des 2 bandes radio	
Déclenchement sur intrusion de la sirène intégrée	* 20 * ? **	actif	0 : inactif 1 : actif	
Avertissement protection active	* 21 * ? **	actif	0 : inactif 1 : actif	
Déclenchement sirène en marche présence	* 22 * ? **	actif et sirène atténuée	0 : inactif 1 : actif et sirène atténuée 2 : actif (puissance 15 s)	
Déclenchement sur préalarme	* 23 * ? **	actif	0 : inactif 1 : actif	
Autoprotection ligne téléphonique	* 26 * ? **	active et silencieuse	0 : inactive 1 : active en marche 2 : active 24 h/24 3 : active et silencieuse	
Autoprotection radio	* 27 * ? **	active et silencieuse	0 : inactive 1 : active en marche 2 : active 24 h/24  3 : active et silencieuse	
Signalisation des anomalies radio	* 28 * ? **	signalisation et transmission téléphonique	0 : signalisation inactive 1 : signalisation et transmission tél.  2 : signalisation locale	
Groupes actifs en marche partielle 1	* 41 * ??? **	groupe 1	choix du(des) groupe(s) : 1, 2, 3, 4	
Groupes actifs en marche partielle 2	* 42 * ??? **	groupe 2	choix du(des) groupe(s) : 1, 2, 3, 4	
Groupes actifs en marche présence	* 43 * ??? **	groupe 1	choix du(des) groupe(s) : 1, 2, 3, 4	
Programmation du groupe commun	* 44 * C * A **	inactif	n° du groupe Commun : 1, 2, 3 ou 4 choix du(des) groupe(s) associé(s) : 1 à 4	
Blocage mise en marche	* 45 * ? **	blocage si autoprotection ou issue(s) ouverte(s)	Condition de blocage 0 : blocage inactif 1 : blocage si anomalies 2 : blocage si autoprotection ou issue(s) ouverte(s) 	

11. Récapitulatif des paramètres de la centrale

Paramètres de la centrale (suite)

Désignation du paramètre	Séquence de paramétrage	Paramètres usine	Valeurs possibles	Paramètres choisis
Activation sortie relais 1	* 46 * ? **	actif pour toutes les alarmes	type d'activation : 0 : inactive 1 : alarme intrusion 2 : alarme incendie 3 : alarme technique 4 : protection de personnes 5 : arrêt/marche 6 : autosurveil. ligne télép. 8 : actif pour ttes alarmes 	
Activation sortie relais 2	* 47 * ? **	Arrêt/Marche	type d'activation : 0 : inactive 1 : alarme intrusion 2 : alarme incendie 3 : alarme technique 4 : protection de personnes 5 : arrêt/marche  6 : autosurveil. ligne télép. 8 : actif pour toutes les alarmes	
Activation de la boucle d'autoprotection relais	* 48 * ? **	inactive	0 : inactive 1 : active	
Configuration des touches de commande	* 58 * configuration **	configuration 1	1 : configuration 1 (usine) 2 : configuration 2	
Personnalisation d'une touche de commande	* 58 * T * n° * accès **	configuration 1 accès codé des commandes	T : touche à personnaliser : n° : n° de commande cf. tableau commandes personnalisables 0 : accès direct 1 : accès codé	
Affectation d'un détecteur déjà appris	* 60 * X * Y * T **	temporisé	X : n° du détecteur Y : n° du groupe 1, 2, 3 ou 4 T : temporisation : 0 : immédiat 1 : temporisé	
Détecteur non éjectable	* 61 * n° de détecteur * ? **	éjectable	0 : éjectable 1 : non éjectable	
Carillon	* 62 * n° de détecteur * ? **	inactif	0 : inactif - 1 : actif	
Personnalisation vocale d'un détecteur d'intrusion	* 66 * n° de détecteur # "message" # "récitation message" **	aucun message préenregistré	durée max. : 3 s	
Date	* 70 * JJ * MM * AA **	JJ : 00 MM : 00 AA : 00	de 01 à 31 de 01 à 12 de 00 à 99	
Heure	* 71 * HH * MM **	HH : 00 MM : 00	de 00 à 24 de 00 à 59	
Inhibition appareil	* 190 * TA * n° appareil **	-	TA : type d'appareil	
Réactivation appareil	* 191 * TA * n° appareil **	-	TA : type d'appareil	
Effacement d'un appareil appris	* 194 * T * n° **	T : type appareil n° : n° appareil	type d'appareil : 2 : détecteur 3 : commande 4 : sirène	
Effacement général de l'apprentissage	* 195 ***	-	-	
Effacement des paramètres	* 197 ***	-	-	Retour au paramétrage usine

 : paramétrage obligatoire pour répondre aux exigences NF&A2P.

11. Récapitulatif des paramètres de la centrale

Paramètres de la transmission téléphonique

Désignation du paramètre	Séquence de paramétrage	Paramètres usine	Valeurs possibles	Paramètres choisis
Personnalisation du message d'identification vocal	* 67 # "message" # "récitation message" **	pas de message préenregistré	durée max. : 25 s	
Personnalisation du message d'acquiescement vocal	* 68 # "message" # "récitation message" **	taper 0 pour acquiescer	durée max. : 10 s	
Décalage du 1 ^{er} appel cyclique	* 72 * HH ** TÉLÉSURVEILLANCE	12 h	HH : de 00 à 24 h 00 : pas de 1 ^{er} appel cyclique	
Fréquence des appels cycliques	* 73 * JJ ** TÉLÉSURVEILLANCE	1 fois par jour	JJ : de 0 à 30 jours 0 : pas d'appel cyclique	
Nbre de sonnerie avant décroché	* 76 * ? **	9 sonneries	0 : inactive de 3 à 9 : active	
Code d'aiguillage en cas de réception d'appel	* 77 * ? **	aucun	0 : inactif de 1 à 9 : actif	
Transmission digitale des A/M	* 78 * ? ** TÉLÉSURVEILLANCE	active*	0 : inactive 1 : active	
N° de téléphone du cycle 1	* 81 * n° ** * 82 * n° ** * 83 * n° **	pas de n° de tél. enregistré dans les mémoires 81, 82, 83	n° de tél. à 20 chiffres maximum	81 : 82 : 83 :
N° de téléphone du cycle 2	* 84 * n° ** * 85 * n° **	pas de n° de tél. enregistré dans les mémoires 84, 85	n° de tél. à 20 chiffres maximum	84 : 85 :
N° de téléphone du cycle 3	* 86 * n° ** * 87 * n° ** * 88 * n° **	pas de n° de tél. enregistré dans les mémoires 86, 87, 88	n° de tél. à 20 chiffres maximum	86 : 87 : 88 :
N° de téléphone information	* 89 * n° **	pas de n° de tél. dans la mémoire 89	n° de tél. à 20 chiffres maximum	89 :
N° de contre-appel du téléchargement	* 90 * n° **	pas de n° de tél. dans la mémoire 90	n° de tél. à 20 chiffres maximum	90 :
N° de contre-appel de l'installateur	* 92 * n° **	pas de n° de tél. dans la mémoire 92	n° de tél. à 20 chiffres maximum	92 :
Type d'événement transmis pour le cycle 1	* 101 * n° **	alarme incendie, intrusions, techniques anomalies	2 : alarme incendie 3 : alarme intrusion 4 : alarmes techniques 5 : anomalies	
Type d'événement transmis pour le cycle 2	* 102 * n° **		2 : alarme incendie 3 : alarme intrusion 4 : alarmes techniques 5 : anomalies	
Type d'événement transmis pour le cycle 3	* 103 * n° **	anomalies	2 : alarme incendie 3 : alarme intrusion 4 : alarmes techniques 5 : anomalies	

* Il est important de rappeler à l'utilisateur final qu'à chaque arrêt ou mise en marche totale du système, le transmetteur téléphonique génère un appel vers le centre de télésurveillance.

11. Récapitulatif des paramètres de la centrale

Paramètres de la transmission téléphonique (suite)

Désignation du paramètre	Séquence de paramétrage	Paramètres usine	Valeurs possibles	Paramètres choisis
Type de transmission pour le cycle 1	* 121 * P * n° d'identification * écoute **	0 : vocal n° identification : 11 pas d'écoute	P = protocole : • 0 : vocal • 1 : vocal installateur • 2 : Atral 1 • 3 : Telim • 4 : FSK 200 bauds • 5 : Ademco 4/9 • 6 : contact ID • 7 : vocal sans "tapez **" n° d'identification : • de 1 à 8 chiffres si vocal • 4 chiffres si digital Ademco ou contact ID • 5 chiffres si digital FSK • 6 chiffres si digital Telim • 8 chiffres si digital ATRAL 1 0 : pas d'écoute 1 : écoute /interpellation*	protocole : n° d'identif. : écoute :
Type de transmission pour le cycle 2	* 122 * P * n° d'identification * écoute **	0 : vocal n° identification : 11 pas d'écoute	P = protocole : • 0 : vocal • 1 : vocal installateur • 2 : Atral 1 • 3 : Telim • 4 : FSK 200 bauds • 5 : Ademco 4/9 • 6 : contact ID • 7 : vocal sans "tapez **" n° d'identification : • de 1 à 8 chiffres si vocal • 4 chiffres si digital Ademco ou contact ID • 5 chiffres si digital FSK • 6 chiffres si digital Telim • 8 chiffres si digital ATRAL 1 0 : pas d'écoute 1 : écoute /interpellation*	protocole : n° d'identif. : écoute :
Type de transmission pour le cycle 3	* 123 * P * n° d'identification * écoute **	1 : vocal installateur n° identification : 11 pas d'écoute	P = protocole : • 0 : vocal • 1 : vocal installateur • 2 : Atral 1 • 3 : Telim • 4 : FSK 200 bauds • 5 : Ademco 4/9 • 6 : contact ID • 7 : vocal sans "tapez **" n° d'identification : • de 1 à 8 chiffres si vocal • 4 chiffres si digital Ademco ou contact ID • 5 chiffres si digital FSK • 6 chiffres si digital Telim • 8 chiffres si digital ATRAL 1 0 : pas d'écoute 1 : écoute /interpellation*	protocole : n° d'identif. : écoute :
Accès téléchargement	MMMM * 193 * accès * état **	tous : 3 mode essai : 0	accès : 1 = code téléchargement 2 = code installateur 3 = tous état : 0 = mode essai 1 = interdit 2 = 24 h/24	

* La sirène de la centrale s'arrête pendant la période d'écoute.

11. Récapitulatif des paramètres de la centrale

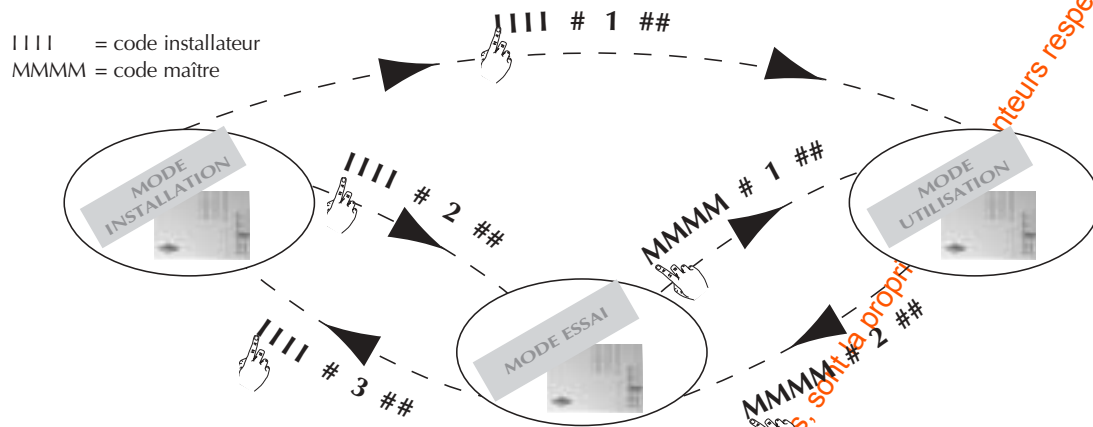

Consultation des paramètres

Séquence
* n° du paramètre * # **

Retour au paramètre usine

Séquence
* n° ** 0 **

Récapitulatif des commandes

Désignation de la commande	Commande clavier	Modes
Interrogation état système	# 4 # #	tous modes
Test automatique moyens d'alarme	# 5 # #	mode installation
Consultation vocal du journal événements	# 1 0 # # puis, touche 1 pour suivant touche 2 pour répétition touche 0 pour fin	tous modes
Consultation de la liste des appareils appris	# 1 1 # #	mode installation
Consultation de la mémoire d'alarme	# 1 2 # #	tous modes
Consultation vocal de la liste des appareils sollicités	# 1 3 # #	mode installation
Arrêt (accès codé obligatoire)	# 2 1 # #	tous modes
Alerte	# 2 2 # #	tous modes
Marche	# 2 3 # #	tous modes
Alerte silencieuse	# 2 4 # #	tous modes
Marche Partielle 1	# 2 5 # #	tous modes
Marche Partielle 2	# 2 7 # #	tous modes
Alarme incendie	# 3 2 # #	tous modes
Marche Présence	# 3 3 # #	tous modes
Commande silencieuse	# 3 6 # #	tous modes
Sonnette	# 3 8 # #	tous modes
Appel sonore	# 4 2 # #	tous modes
Arrêt Lumière (avec récepteur 710-21X)	# 5 2 # #	tous modes
Marche Lumière (avec récepteur 710-21X)	# 5 4 # #	tous modes
Télérupteur Lumière (avec récepteur 710-21X)	# 5 6 # #	tous modes
Minuterie Lumière (avec récepteur 710-21X)	# 5 8 # #	tous modes
Arrêt relais 1	# 6 2 # #	tous modes
Marche relais 1	# 6 4 # #	tous modes
Arrêt relais 2	# 7 2 # #	tous modes
Marche relais 2	# 7 4 # #	tous modes
Appel test d'un numéro	# 5 8 # #	

Fiche d'installation

Liste des sirènes

Sirène	Répartition

Liste des relais radio

Relais radio	Répartition

Type de transmission

Cycle	Protocole	N° d'identification	Message d'identification	Message d'acquiescement	Ecoute
1					
2					
3					

Cycle	N° du correspondant
1	81 (1 ^{er} correspondant) :
	82 (2 ^e correspondant) :
	83 (3 ^e correspondant) :
2	84 (1 ^{er} correspondant) :
	85 (2 ^e correspondant) :
3	86 (1 ^{er} correspondant) :
	87 (2 ^e correspondant) :
	88 (3 ^e correspondant) :

89 (n° d'information) :
90 (n° de contre-appel téléchargement) :
92 (n° de contre-appel installateur) :

www.absolualarme.com met à la disposition du public, via www.docu...me.com, de la documentation technique dont les références, marques et logos, sont la propriété de détenteurs respectifs.



Tableau des codes alarmes en télésurveillance



Ces codes sont ceux mis par défaut en production, ils peuvent être modifiés par le logiciel de téléchargement Transload.

Liste des codes d'alarmes

Événements	Codes			Libellés
	Telim		FSK200	
	Texte	n° voie		
Exploitation du système			3	Arrêt
			6	Marche partielle 1
			7	Marche partielle 2
			8	Marche zone
Alarmes	055	03	15	Intrusion
	055	03	16	Intrusion confirmée
	049	01	17	Alarme incendie
	076	06	18	Alarme technique
	055	03	19	Autoprotection
Autosurveillance			40	Anomalie tension centrale
			42	Anomalie liaison radio
	055	03	43	Autoprotection radio
	055	03	44	Autoprotection ligne téléphonique
Protection des personnes	054	02	50	Arrêt contraint
	055	03	51	Alarme panique (Alerte)
	055	03	52	Alarme panique silencieuse (Alerte silencieuse)
Ejection appareils			60	Inhibition détecteur
			61	Inhibition organe de commande
			62	Inhibition dispositif d'alarme
			64	Ejection automatique détecteur
Divers			75	Appel test
			76	Appel cyclique
			77	Appel changement de configuration

Spécifications techniques	Centrale-sirène-transmetteur	
	 361-21F	 362-21F
Alimentation	TwinPower® par bloc lithium 2 x 3,6 V	
Autonomie	5 ans environ en usage courant	
Liaison radio	TwinBand®, 400/800 MHz	
Caractéristiques centrale	<ul style="list-style-type: none"> • 4 groupes indépendants • dissuasion progressive • protection des personnes • supervision de tous les appareils de l'installation • 10 organes de commande maximum • 40 détecteurs d'intrusion maximum • 10 moyens de dissuasion maximum • 16 codes services • 5 relais radio maxi • personnalisation vocale des détecteurs (20 maxi) • sauvegarde du système sur une carte "S.I.T.E" • clavier de commande intégré • commande à distance intégrée • journal des 500 derniers événements horodatés • 2 sorties filaires 	
Téléchargement	<ul style="list-style-type: none"> • téléchargeable localement par liaison RS232 • téléchargeable à distance par la ligne téléphonique 	
Température de fonctionnement	- 10°C à + 55°C	
Indices de protection mécanique	IP 31 / IK 07	
Environnement	intérieur	
Autoprotection	<ul style="list-style-type: none"> • à l'ouverture • à l'arrachement • à la coupure de ligne • à la recherche frauduleuse de codes radio • à l'éblouissement radio 	
Supervision	<ul style="list-style-type: none"> • radio • piles • autoprotection 	
Puissance acoustique de la sirène	108 dB(A) à 1 m	
Alarme sonore	intérieure intégrée	
Dimensions	330 x 245 x 68 mm	
Poids	2 kg	

CENTRALE D'ALARME

NORMES NF C 48-205 ou C 48-450
NF C 48-211 ou C 48-450
C 48-410
NF EN 50130-4 et 5
NF EN 60950 ou NF EN 60065
NF EN41003

MATERIELS DE SECURITE ELECTRONIQUES DETECTION D'INTRUSION



Exigences essentielles certifiées

MARQUE COMMERCIALE : **DAITEM**
 REFERENCE DU PRODUIT : **361-21F / 362-21F**
 N° DE CERTIFICATION 361-21F : **1220200611**
 362-21F : **1220200621**

Type 2

Nombre de boucles (zone) : **4 groupes indépendants**
 Autonomie : **5 années**
 Type de liaison du système : **radio**
 Environnement : **intérieur humide**
 Alarme sonore : **intérieure intégrée**

ATRAL



DÉCLARATION DE CONFORMITÉ

Fabricant : **ATRAL S.A.**
 Adresse : **rue du Pré-de-l'Orme - F-38926 Crolles Cedex - France**
 Type de produit : **Centrale-sirène-transmetteur**
 Marque : **Daitem**
 Nous déclarons sous notre seule responsabilité que les produits auxquels se réfèrent cette déclaration sont conformes aux exigences essentielles des directives suivantes :
 • Directive R&TTE : 99/5/CE
 • Directive EMC : 89/336/CEE
 • Directive Basse Tension : 73/23/CE
 conformément aux normes européennes harmonisées suivantes :

Références produits	361-21F	362-21F
EN 300 220-3 : 2000	X	X
EN 300 330-2 : 1998		
EN 300 440-2 : 2002		
EN 301 489-1 & 3 : 2001	X	X
EN 55022 & 55024 : 2002	X	X
EN 60950 : 2001	X	X
TBR 21 : 1998	X	X

Ces produits peuvent être utilisés dans toute l'UE, l'EEA et la Suisse

Crolles, le 07/07/04

Signature : 
 Directeur
 Développement et Marketing Produits